

# Prezračevanje z rekuperacijo



**ERONA TERM**

+386 40 767 600

www.eron-term.si

info@eron-term.si

Vedno najboljša klima



## VEDNO NAJBOLJŠI BIVALNI POGOJI

**“Prizadevamo si za izboljšanje kakovosti življenja z zagotavljanjem najboljših klimatskih rešitev.”**



### Odlična ekipa

Vsakodnevno združujemo strast, strokovno znanje, zavezanost in predanost, da vam zagotovimo najboljše rezultate.



### Odlične rešitve, produkti in storitve

Odlična in edinstvena storitev za energetsko učinkovit, zdrav in udoben dom.

## SPECIALISTI ZA ZDRAVJU PRIJAZNE, UDOBNE IN ENERGIJSKO UČINKOVITE REŠITVE

Širok in jasno strukturiran portfolio znamke Zehnder je razdeljen na štiri strukturne linije. Zato lahko svojim strankam zagotovimo pravi artikel, popoln sistem in storitve za vse vrste projektov - od novogradnje do prenove, enodružinskih ali večstanovanjskih hiš kot tudi večjih komercialnih projektov. To zagotavlja, da se naše izkušnje nenehno širijo in bogatijo, kar vsakodnevno zagotavlja dodano vrednost našim strankam.



### Dekoratívni radiatorji

Zehnder dekorativni radiatorji za bivalne prostore in kopalnice naredijo dom ne le toplejši, ampak tudi privlačnejši. Ustvarjeni iz pod rok priznanih oblikovalcev, navdušujejo z odlično funkcionalnostjo.

## ZNAMKA JE ZNAK INOVACIJ, KAKOVOSTI IN OBLIKOVANJA

**zehnder**

Blagovna znamka Zehnder ponuja odlične klimatske rešitve v notranjih prostorih in linije dekorativnih radiatorjev, udobno prezračevanje z rekuperacijo, ogrevalno hladilne stropne sisteme in sisteme za čiščenje zraka.

**runtal**

Blagovna znamka Runtal razvija ekskluzivne radiatorje, ki združujejo inovativne tehnologije in edinstven dizajn.



### Uporabnik je vedno na prvem mestu

Vso pozornost namenimo potrebam naših strank, rastemo z vami in skupaj premagujemo vse izzive

## INOVACIJE ŽE 4 GENERACIJE

INOVATIVNI  
SVETOVNI  
PROIZVAJALEC  
**1** prvega

JEKLENEGA IN  
KOPALNIŠKEGA RADIATORJA

ZASTOPSTVA  
V VEČ KOT  
**70** DRŽAVAH

SKUPINA  
**3.500**  
ZAPOSLENIH

**14** LASTNIH  
PROIZVODNIH OBRATOV  
V EVROPI, SEVERNI AMERIKI  
IN NA KITAJSKEM

INOVACIJE OD LETA **1895**

**900** PATENTOV IN  
ZAŠČITENIH OBLIKOVALSKIH  
REŠITEV

VEČ KOT **40.000**

OPRAVLJENIH USPOSABLJANJ IN IZOBRAŽEVANJ LETNO

## NOTRANJA KLIMA



### Prezračevanje z rekuperacijo

Zehnder prezračevalni sistem je energetsko učinkovit in zagotavlja zdravo notranjo klimo. Izboljša splošno počutje in dvigne vrednost nepremičnine.



### Stropni sistemi za ogrevanje in hlajenje

Zehnder stropni sistemi so primerni za energetsko učinkovito ogrevanje in hlajenje. Sistem je popolnoma nevideno in se lahko prilagodi vsakemu prostoru.



### Rešitve za čist zrak

Zehnder Sistemi čistega zraka zmanjšajo količino prahu v zraku in ustvarijo bolj zdravo delovno okolje in zmanjšanje potreb čiščenja.

## CERTIFIKATI NAJBOLJŠE KAKOVOSTI

Znamka Zehnder za svoje izdelke pogosto prejema nagrade za oblikovalne dosežke in uporabo inovativnih tehnologij.



# ComfoAir Q ne pozna omejitev povezlivosti

## Žični senzorji vlažnosti/CO<sub>2</sub>



- Option Box**  
S kontakti za:
- Hitre tipke
  - Kontakt napake
  - Dodatni standardni filter
  - ...

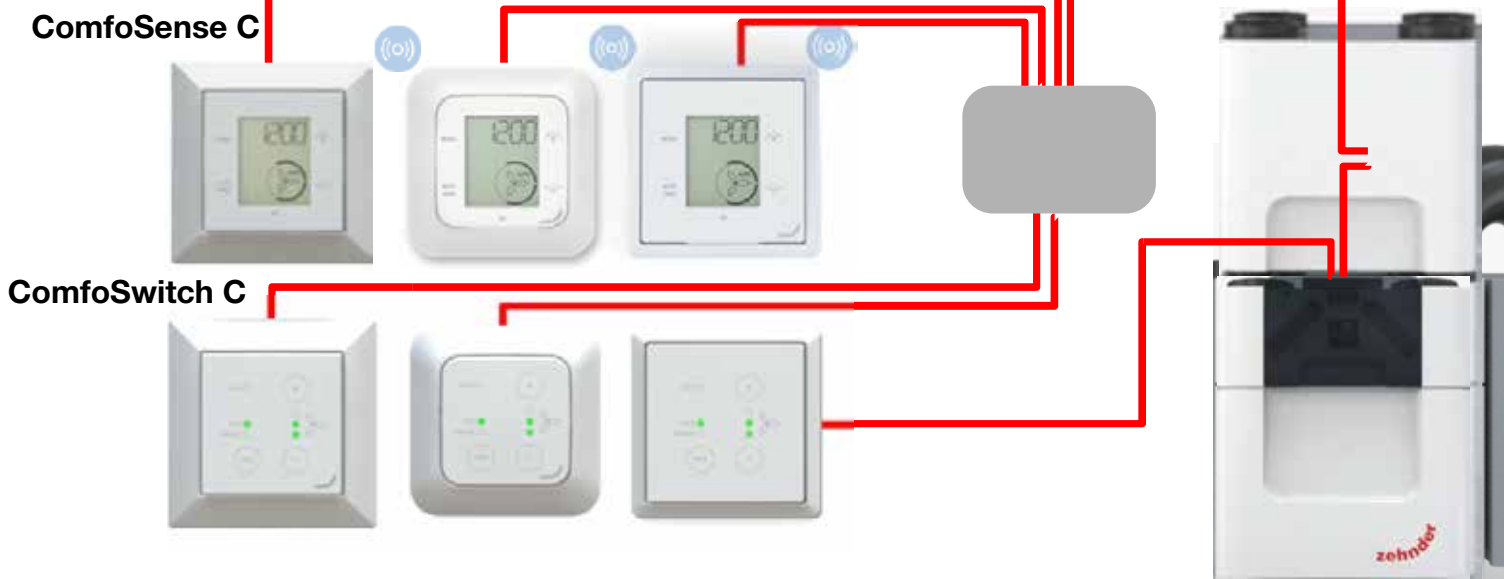

Zehder kompetenčni center zagotavlja tehnično pomoč samo za originalno Zehnder dodatno opremo.

Napa ComfoHood

-  ComfoNet žična povezava
-  Žična Povezave Option Box
-  Internet brezžična Wi-Fi povezava

ComfoConnect KNX



POVEZAVA S CENTRALNIM NADZORNIM SISTEMOM

ComfoConnect LAN



Pametni telefon, tablica



Name	Address	Zipcode	City	Last modified	Errors
Z. Drive	Strežnik 1	777 NJ	Zvile	11/19/2014 06:05:17	1

Gateway	Address	Zipcode	City	Model	Last modified	Errors
NL20	Address 1	777 NJ	Zvile	300	11/19/2014 06:05:17	0
NL20	Address 1	777 NJ	Zvile	300	11/19/2014 06:05:17	1

	Comfo Air NEO 200 Serial: NL200012 Operations on firmware v1.00 <small>New firmware updates available for this unit!</small>	<a href="#">Connect to unit</a> <a href="#">View logs (1)</a> <a href="#">Commissioning report</a>
---	---	--

Osebni računalnik



## Zehnder prezračevalne naprave

Decentralizirane / lokalne prezračevalne naprave  
Centralni ventilacijski sistemi do 600 m<sup>3</sup> / h  
Dodatki in razširitve sistema

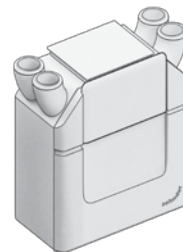

**Stran 12**

---

## Zehnder razvodni sistem

Povezovalni elementi za prezračevalne naprave  
Dušilci zvoka / razdelilci / ComfoWell sistem  
Prezračevalne cevi, komore, rešetke in ventili



**Stran 36**

---

## Zehnder elementi za zunanji zrak / izpušni odpadni zrak

Geotermalni toplotni izmenjevalci  
ComfoWent Fasadni sistem  
Fasadne rešetke



**Stran 86**

---

## Zehnder nadomestni filtri

Nadomestni filtri za prezračevalne naprave  
in razvodni sistem

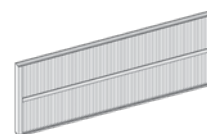

**Stran 98**

---

## Zehnder prezračevalne naprave

Oznaka energijske učinkovitosti	7
<b>Pregled razredov energijske učinkovitosti</b>	<b>8</b>
<b>Pregled prezračevalnih naprav</b>	<b>12</b>
ComfoSpot 50 decentralna / lokalna prezračevalna naprava	14
ComfoAir 70 decentralna / lokalna prezračevalna naprava	16
Odvodni ventilatorji	18
ComfoAir 160 prezračevalna naprava	19
ComfoAir 180 prezračevalna naprava	20
ComfoAir 200 prezračevalna naprava	21
ComfoAir 300/375 Standard	23
ComfoAir Flex	25
ComfoAir Q350 TR / Q450 TR prezračevalna naprava	27
ComfoAir Q600 ST prezračevalna naprava	28
Climos 200 prezračevalna naprava	30
Focus 200 prezračevalna naprava	31
ComfoClime	32
Entalpijski izmenjevalec	32
Naprave za razvlaževanje zraka	32
Grelci za preprečitev zmrzovanja, dodatni krmilni senzorji	33

---

## Roki dobave

<b>Na zalogi:</b>	Artikel je praviloma na zalogi.
<b>Po naročilu:</b>	<b>Artikel je dobavljiv v roku 14 dni. Možna so manjša odstopanja.</b>
	<b>Če Predviden rok dobave ni naveden, nas pokličite.</b>

---

# Bodite brez skrbi. Originalni Zehnder filtri ustrezajo novemu standardu ISO 16890

Naprave za prezračevanje Zehnder bivalne prostore ves čas oskrbujejo s svežim in zdravim zrakom. Pri tem ima originalni filter v vaši prezračevalni napravi pomembno vlogo. Za natančnejšo oceno učinkovitosti je bil standard za preverjanje filtrov spremenjen.

Standard za filtre na področju filtriranja in klasifikacije ISO 16890 od januarja 2017 nadomešča prejšnjega EN 779, in v celoti velja od 1. julija 2018.

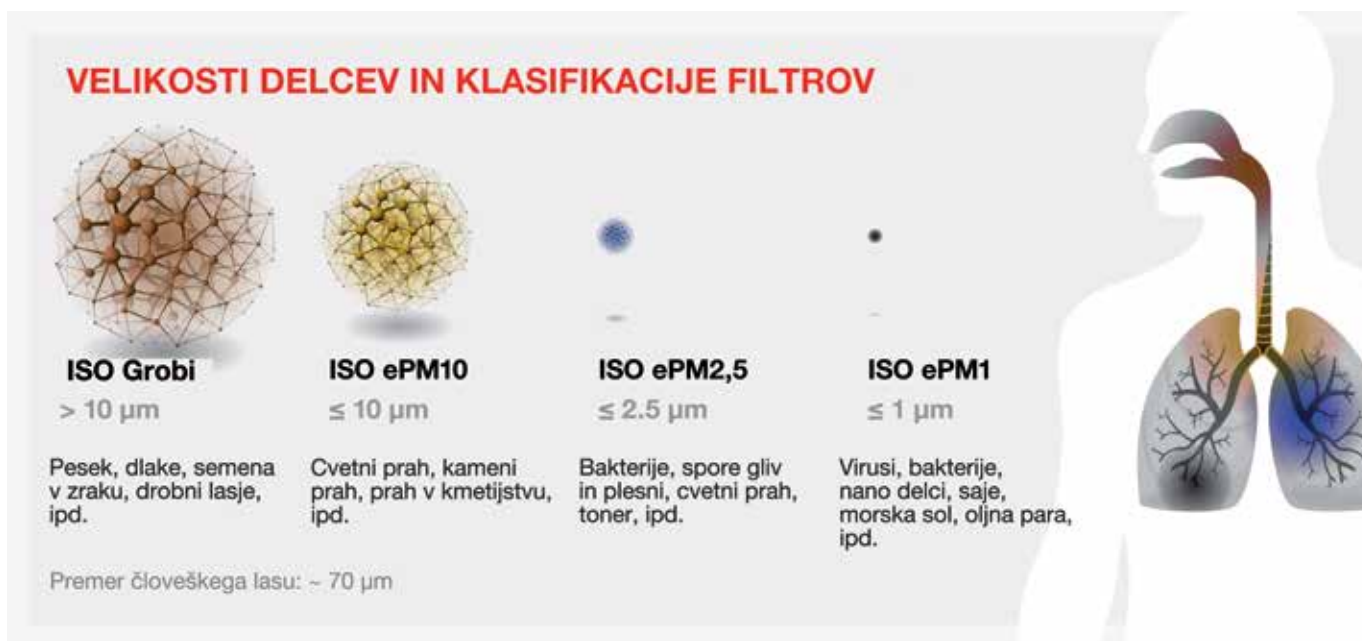

Velikosti delcev in klasifikacija filtrov po novem standardu ISO 16890 za zračne filtre

## PREDNOSTI ISO 16890

### Razvrstitev filtrov glede na dejansko uporabnost

- ISO 16890 nadomešča standard EN77, ki je učinkovitost filtrov razvrščal na osnovi le enega delca velikosti  $0,4 \mu\text{m}$
- Droben prah, kot so saje ali cvetni prah, pa je različnih velikosti, ki so s prostim očesom običajno nevidne
- ISO 16890 zdaj filtre razvršča v 4 razrede, ki iz zraka izločajo določeno granulacijo prahu
- Da bi bil uvrščen v kategorijo, mora filter iz zraka izločiti vsaj 50% delcev tej kategoriji pripadajočih velikosti delcev.

## + NOVO IME = ENAKO VISOKA UČINKOVITOST

Pri filtrih Zehnder lahko vedno pravilno izberete za idealne razmere v prostoru. Pri razvoju naših originalnih filtrov je visoka učinkovitost začetni pogoj. Zaradi odličnega ujemanja prezračevalne naprave in filtra smo zahtevane standarde dosegli že celo prej, kot je začel veljati novi standard za filtre ISO 16890. Zato se je v bistvu spremenilo le ime naših filtrov, učinkovitost pa je ostala enako dobra, kot prej.

- Ob idealni kombinaciji prezračevalnega sistema in originalnih Zehnder filtrov ste lahko brez skrbi.
- To pomeni, da se naš komplet filtrov za npr. ComfoAir Q ne imenuje več F7, pač pa ISO ePM1 več ali enako 50%.

# Oznaka energijske učinkovitosti

Oznaka energijske učinkovitosti za prezračevalne naprave, ki je bila uvedena januarja 2016, vam in vašim strankam ponuja več informacij in preglednosti, ter boljše smernice glede kakovosti in učinkovitosti samih naprav.

Za Zehnder ta oznaka pomeni potrditev visokih standardov energijske učinkovitosti izdelkov in sistemov. To prav tako koristi končnim uporabnikom, saj tako lažje in transparentno izberejo prezračevalno napravo, ki združuje le najboljše rezultate in maksimalno funkcionalnost.

## Kakšen je pomen oznake energijske učinkovitosti?

Nekaj podatkov:

- Abecedna razvrstitev v razredih energijske učinkovitosti od A+ do G
- Parameter za specifično porabo energije (SEC): letna poraba energije minus letni prihranek energije
- Večina Zehnderjevih naprav za centralno prezračevanje zraka je bila uvrščena v razred A+. Na energijsko učinkovitost vplivajo naslednje parametri: Volumen zraka, stopnja vračanja toplote in vlage, učinkovitost ventilatorjev in izbira krmilne enote.



## Oznaka energijske učinkovitosti

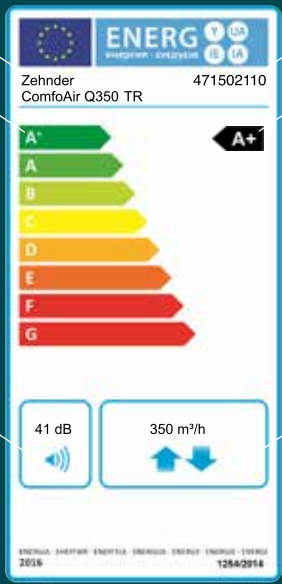

Proizvajalec: Zehnder ComfoAir Q350 TR, 471502110

Razredi energijske učinkovitosti: A+, A, B, C, D, E, F, G







Raven zvočne moči  $L_{WA}$  v dB: 41 dB

Maksimalni pretok zraka v  $m^3/h$ : 350  $m^3/h$

Identifikacija modela: Razred učinkovitosti: A+

SEC razred	SEC v kWh/m <sup>2</sup> ·a
<b>A+</b> (najvišja učinkovitost)	SEC < -42
<b>A</b>	-42 ≤ SEC < -34
<b>B</b>	-34 ≤ SEC < -26
<b>C</b>	-26 ≤ SEC < -23
<b>D</b>	-23 ≤ SEC < -20
<b>E</b>	-20 ≤ SEC < -10
<b>F</b>	-10 ≤ SEC < 0
<b>G</b> (najnižja učinkovitost)	0 ≤ SEC

SEC vrednost 0 je enakovredna prezračevanju z odpiranjem oken. SEC vrednost -42 označuje prihranek energije 42 kWh / m<sup>2</sup> letno.





Pregled razredov energijske učinkovitosti <sup>1)</sup>						
Decentralizirane prezračevalne naprave	Stran	Artikel številka	Krmiljenje glede na zahteve objekta			Ročni krmilnik
			Senzor vlažnosti 527 007 260	Senzor vlažnosti in VOC 527 007 270	Senzor vlažnosti in CO <sub>2</sub> 527 007 280	
 <b>ComfoSpot 50</b>	14	527 007 210 527 007 220 527 008 580 527 008 770				 <sup>2)</sup>
 <b>ComfoAir 70</b>	16	527 007 230 527 007 240 527 007 250 527 008 590 527 008 780				

<sup>1)</sup> Razredi energijske učinkovitosti v skladu z Direktivo 2009/125/EC, Uredbo EU št. 1253/2014

<sup>2)</sup> Krmilnik vgrajen v napravi

<sup>3)</sup> Razred energijske učinkovitosti pri dodatnih priključkih za en ali dva dodatna prostora. V kolikor dodatnih priključkov ni, je razred energijske učinkovitosti naprave B

**Pregled razredov energijske učinkovitosti<sup>1)</sup>**





Prezračevalne naprave	Stran	Artikel številka	Krmiljenje glede na zahteve objekta			Krmiljenje po centralni zahtevi	Časovna regulacija
			2 x CO <sub>2</sub> senzor 655 000 845 / 655 000 850 / 655 000 855	CO <sub>2</sub> senzor 655 000 845 / 655 000 850 / 655 000 855 in senzor vlažnosti 659 000 330	2 x senzor vlažnosti 659 000 330		
	19	471 218 210 471 218 215	A <sup>+</sup>			A	A
		471 218 230 471 218 235	A			A	B
	20	471 212 210 471 212 215	-			-	A
		471 212 230 471 212 235	-			-	A
	21	471 222 010 471 222 015 471 222 110 471 222 115	A <sup>+</sup>			A	A
		471 222 450 471 222 455 471 222 470 471 222 475	A			A	B
	23	471 239 600 471 239 601 471 239 602 471 239 603	A <sup>+</sup> **			A <sup>+</sup> **	A*
		471 239 608 471 239 609 471 239 610 471 239 611	A <sup>+</sup> **			A <sup>+</sup> **	A*
		471 239 616 471 239 617 471 239 618 471 239 619	A <sup>+</sup> **			A <sup>+</sup> **	B*

\* Razredi energijske učinkovitosti v skladu z EU Uredbo Št.1254/2014.

Razredi energijske učinkovitosti za ComfoAir Standard veljajo s priključenim stristopenjskem stikalu ali z upravljavsko konzolo ComfoSense.











\*\* Razredi energijske učinkovitosti za ComfoAir Standard veljajo s priključenim senzorjem CO<sub>2</sub>.

**Pregled razredov energijske učinkovitosti<sup>1)</sup>**

Prezračevalne naprave	Stran	Artikel številka	Krmiljenje glede na zahteve objekta			Dodatni krmilni senzorji	Napredni krmilnik	Osnovni krmilnik
			Option box 471 502 007 +	2 x CO <sub>2</sub> senzor 655 000 845 / 655 000 850 / 655 000 855	1 x CO <sub>2</sub> senzor 655 000 845 / 655 000 850 / 655 000 855 in 1 x senzor vlažnosti 659 000 330			
		<b>ComfoAir Flex 250</b>	25	471 234 190	A <sup>+</sup>	Brez dodatne opreme	Brez dodatne opreme	Brez dodatne opreme
		<b>ComfoAir Flex 350</b>	25	471 234 205	A <sup>+</sup>	Brez dodatne opreme	Brez dodatne opreme	Brez dodatne opreme
		<b>ComfoAir Q350 TR</b>	25	471 502 110	A <sup>+</sup>	Brez dodatne opreme	Brez dodatne opreme	Brez dodatne opreme
		<b>ComfoAir Q350 TR entalpijski</b>	25	471 502 111	A <sup>+</sup>	Brez dodatne opreme	Brez dodatne opreme	Brez dodatne opreme
		<b>ComfoAir Q450 TR</b>	25	471 502 112	A <sup>+</sup>	Brez dodatne opreme	Brez dodatne opreme	Brez dodatne opreme
		<b>ComfoAir Q450 TR entalpijski</b>	25	471 502 113	A <sup>+</sup>	Brez dodatne opreme	Brez dodatne opreme	Brez dodatne opreme
		<b>ComfoAir Q600 ST</b>	26	471 502 114	A <sup>+</sup>	Brez dodatne opreme	Brez dodatne opreme	Brez dodatne opreme
		<b>ComfoAir Q600 ST entalpijski</b>	26	471 502 115	A	Brez dodatne opreme	Brez dodatne opreme	Brez dodatne opreme

<sup>1)</sup> Razredi energijske učinkovitosti v skladu z Direktivo 2009/125/EC, Uredbo EU št. 1253/2014

**Pregled razredov energijske učinkovitosti <sup>1)</sup>**







Prezračevalne naprave	Stran	Artikel številka	Krmiljenje glede na zahteve objekta			Dodatni krmilni senzorji	Napredni krmilnik	Osnovni krmilnik
			2 x CO <sub>2</sub> senzor 655 000 845 / 655 000 850 / 655 000 855 in razširitevni set 528 007 290	Senzor vlažnosti 659 000 330 in razširitevni set 528 007 290	2 x senzor vlažnosti 659 000 330 in razširitevni set 528 007 290			
 <b>Climos 200 entalpijski</b>	28	527 003 250 527 003 240 527 003 270 527 003 260						
 <b>Focus 200</b>	29	527 002 060 527 002 070						
 <b>Focus 200 entalpijski</b>	29	527 002 080 527 002 090						

<sup>1)</sup> Razredi energijske učinkovitosti v skladu z Direktivo 2009/125/EC, Uredbo EU št. 1253/2014

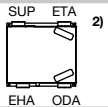
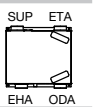
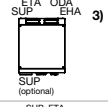
### Pregled prezračevalnih naprav

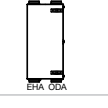
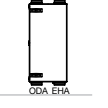
	Model	Stran	Pretok zraka																			
			50 (m <sup>3</sup> /h)	100 (m <sup>3</sup> /h)	150 (m <sup>3</sup> /h)	200 (m <sup>3</sup> /h)	250 (m <sup>3</sup> /h)	300 (m <sup>3</sup> /h)	350 (m <sup>3</sup> /h)	400 (m <sup>3</sup> /h)	450 (m <sup>3</sup> /h)	500 (m <sup>3</sup> /h)	550 (m <sup>3</sup> /h)									
Decentralizirane / lokalne	ComfoSpot 50	14	15 - 50																			
	ComfoAir 70	16	15 - 60																			
Centrale	ComfoAir 160	19		32 - 160																		
	ComfoAir 180	20		30 - 180																		
	ComfoAir 200	21		50 - 200																		
	ComfoAir Standard 300	23		40 - 300																		
	ComfoAir standard 375	23		40 - 375																		
	Climos 200	28		50 - 200																		
	Focus 200	29		45 - 200																		
	ComfoAir Flex 250			45 - 250																		
	ComfoAir Flex 350			45 - 350																		
	ComfoAir Q350 TR			40 - 350																		
	ComfoAir Q450 TR	25		50 - 450																		
ComfoAir Q600 ST	26		60 - 600																			

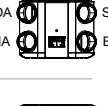
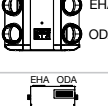
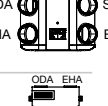
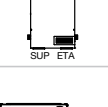
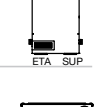
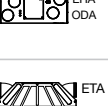
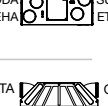
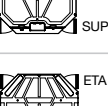
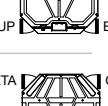
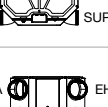
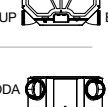
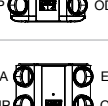
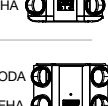
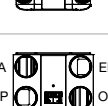
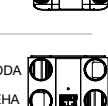
- Maksimalen pretok zraka
- Priporočena količina zraka za normalno prezračevanje po standardu DIN 1946-6/DIN 1946-6

Dimenzije / teža				Montaža			Velikost priključkov	Različica naprave	
Dolžina (mm)	Višina (mm)	Globina (mm)	Teža (kg)	Stena	Strop	Talna montaža s podnožjem	DN / mm	Dovod zraka, leva različica	Dovod zraka, desna različica
380 <sup>1)</sup>	376 <sup>1)</sup>	50 <sup>1)</sup>	6	•					
440 <sup>1)</sup>	660 <sup>1)</sup>	145 <sup>1)</sup>	22	•			90 mm		
670	864	268	30	•	•		DN 125	 2)	
558	680	299	22	•			DN 125	 3)	
544	1200	324	30	•	•		DN 125	 SUP (optional)	 SUP (optional)
625	851	572	42	•		•	DN 150		
625	851	572	42	•		•	DN 150		
594	1019	250	25	•	•		DN 125		
752	565	362	25	•		•	DN 125		
960	1110	350	45		•		DN 160		
960	1110	350	45		•		DN 160		
792	952	591	50	•		•	DN 160		
775	850	570	50	•		•	DN 160		
725	850	570	50	•		•	DN 180		

<sup>1)</sup> Dimenzije notranjega zidnega panela

<sup>2)</sup> Dostavljeno kot desna različica naprave; lahko se pretvori v levo različico naprave



<sup>3)</sup> Obrnite / Zasukajte napravo, da jo spremenite v levo ali v desno različico

**ODA** = zunanji svež zrak v hišo  
**ETA** = odvodni zrak iz prostorov  
**EHA** = odpadni zrak iz hiše  
**SUP** = dovodni zrak v prostore



**ComfoSpot decentralna / lokalna prezračevalna naprava**

Artikel	Opis				
---------	------	--	--	--	--

**ComfoSpot 50**

	<p><b>ComfoSpot 50 lokalna prezračevalna naprava</b> 50 m<sup>3</sup>/h pretoka zraka, križni-protitočni <b>Entalpijski toplotni izmenjevalec</b> z vračanjem vlage, montaža na notranjo stran zunanje stene, vgrajena krmilna enota, brez zidne montažne cevi. Montažna cev je potrebna za namestitvev v steno. <b>Opcijsko lahko namestite senzorske plošče za merjenje vlažnosti, VOC in CO<sub>2</sub> ali zunanjo krmilno enoto (dodatna oprema)</b> Dimenzije: 380 x 376 x 50 mm (D x V x G)</p> <p><b>ComfoSpot 50 lokalna prezračevalna naprava</b> <b>Plastična fasadna rešetka, brez zidne montažne cevi</b> <i>CSP50-PRM-PLS</i></p> <p><b>ComfoSpot 50 lokalna prezračevalna naprava</b> <b>Fasadna rešetka iz nerjavečega jekla, brez zidne montažne cevi</b> <i>CSP50-PRM-SST</i></p>				
	<p><b>ComfoSpot 50 lokalna prezračevalna naprava</b> 50m<sup>3</sup>/h pretok zraka, križni-protitočni Entalpijski toplotni izmenjevalec z vračanjem vlage, za montažo na notranjo stran zunanje stene, <b>z vgrajenim vezjem senzorja vlažnosti</b>, krmilno enoto in plastičnim zunanjim stenskim pokrovom, brez zidne montažne cevi. Montažna cev je potrebna za namestitvev v steno. <b>Opcijsko lahko namestite zunanjo krmilno enoto (dodatna oprema).</b> <i>CSP50-PRM-RH-PLS</i></p>				
	<p><b>ComfoSpot 50 lokalna prezračevalna naprava</b> 50m<sup>3</sup>/h pretok zraka, križni-protitočni Entalpijski toplotni izmenjevalec z vračanjem vlage, <b>za montažo s kompletom za okensko špaleta</b>, z vgrajeno krmilno enoto in plastičnim notranjim zidnim pokrovom, brez zunanjšega stenskega pokrova. <b>Opcijsko se lahko vgradi senzorske kartice za merjenje vlažnosti, VOC, CO<sub>2</sub> in/ali zunanjo krmilno ploščo (dodatna oprema)</b> <i>CSP50-PRM</i></p> <p><b>Komplet za okensko špaleta za ComfoSpot 50</b> sestavljen iz kotnega elementa z okroglo montažno cevjo skozi steno (dolžina = 580 mm) in sponkami, 2 ploska kosa cevi, vsak 2040 x 300 mm s tesnili, 2 izolacijska kosa ploskih cevi, adapter cevi in zunanja stenska rešetka <i>CON-RVL-CSP50</i></p>				

**ComfoSpot 50 dodatna oprema**

	<p><b>ComfoLED krmilna enota za ComfoSpot 50 in ComfoAir 70</b> krmilnik iz akrilnega stekla, za standardni okvir (mere 55x 55 mm) <i>CU-CS50/CA70</i></p> <p><b>Okvir enojni JUNG AS500 CA70 in CS50 za ComfoLed</b></p>				
	<p><b>ComfoLED CH krmilna enota</b> za ComfoSpot 50 in ComfoAir 70 krmilnik iz akrilnega stekla, z okvirom (mere izreza 55x 55 mm) <i>WR-CSP50-CA70-CH-PCK</i></p>				

\* Razred energijske učinkovitosti pri uporabi enega senzorja; več informacij na strani 7

ComfoSpot decentralna / lokalna prezračevalna naprava					
Artikel	Opis				
<b>ComfoSpot 50 dodatna oprema</b>					
	<b>ComfoRF modul</b> za ComfoSpot 50 in ComfoAir 70 Radijski modul za decentralno upravljanje z aplikacijo <i>KIT-RF-MOD</i>				
	<b>ConnectBox</b> za ComfoSpot 50 in ComfoAir 70 ConnectBox zadecentralno upravljanje z aplikacijo <i>KIT-CNB</i>				
	<b>Senzor vlažnosti za ComfoSpot 50 in ComfoAir 70</b> Senzorska plošča za povezavo na enoto <i>SNS-RH-CS50/CA70</i>				
	<b>Senzor Vlažnosti in VOC za ComfoSpot 50 in ComfoAir 70</b> Senzorska plošča za povezavo na enoto <i>SNS-VOC-CS50/CA70</i>				
	<b>Senzor Vlažnosti in CO2 za ComfoSpot 50 in ComfoAir 70</b> Senzorska plošča za povezavo na enoto <i>SNS-RH-CO2-CS50/CA70</i>				
	<b>Okrogla zidna montažna cev plastična, Ø 315 mm,</b> dolžina = 600 mm, z 2 protiprašnimi čepoma, za obstoječe gradnje Potrebna je izvrtina za vgradnjo skozi steno Ø 340 mm <i>MAC-CSP50-PIP-DN315-D600-PLS</i>  dolžina = 600 mm <i>MAC-CSP50-PIP-DN315-D600-PLS</i> dolžina = 900 mm <i>MAC-CSP50-PIP-DN315-D900-PLS</i>				
	<b>Kvadratna zidna montažna cev</b> EPP plastika, 360 x 360 (W x H), dolžina = 600 mm, z 2 protiprašnimi čepoma, za novogradnje <i>MAC-CSP50-DCT-W360-H360-D600-EPP</i>				
	<b>Podaljšek komplet za ComfoSpot 50</b> izdelan iz EPP, z 2 čepoma, zunanji premer 315 mm, dolžina = 285 mm, za debelino stene več kot 600 mm, v kombinaciji z okroglo montažno cevjo skozi steno dolžine = 900 mm <i>SET-EXT-CSP50</i>				
	<b>Filter set za ComfoSpot 50, ISO Grobi ≥ 70 % (G4)</b> 2 kosa <i>FIL-CSP50-CRS/G4-2PC-PCK</i>				
	<b>Filter set za ComfoSpot 50,</b> <b>ISO Grobi ≥ 70 % / ISO ePM10 ≥ 60 % (G4 / F7)</b> 2 kosa <i>FIL-CSP50-CRS/G4-ePM10/F7-2PC-PCK</i>				
	<b>Filter set za ComfoSpot 50, ISO Grobi ≥ 70 % (G4)</b> 10 kosov <i>FIL-CSP50-CRS/G4-10PC-PCK</i>				
	<b>Filter set za ComfoSpot 50,</b> <b>ISO Grobi ≥ 70 % / ISO ePM10 ≥ 60 % (G4 / F7)</b> 10 kosov <i>FIL-CSP50-CRS/G4-ePM10/F7-10PC</i>				

**ComfoAir decentralna / lokalna prezračevalna naprava**

Artikel	Opis				
---------	------	--	--	--	--

**ComfoAir 70**

	<p><b>ComfoAir 70 lokalna prezračevalna naprava</b> 60 m<sup>3</sup>/h (50 Pa) pretoka zraka, križni-protitočni Entalpijski toplotni izmenjevalec z vračanjem vlage, montaža na notranjo stran zunanje stene, s priključki za priklop dovoda / odvoda v sosednje prostore, vgrajena krmilna enota, brez zidne montažne cevi. Dovod zraka zadaj ali ob strani (desno) DN 100, Odvod zraka zadaj ali ob strani (levo) DN 100 <b>Opcijsko lahko namestite senzorske plošče za merjenje vlažnosti, VOC in CO2 ali zunanjo krmilno enoto (dodatna oprema)</b> Dimenzije: 440 x 660 x 145 mm (D x V x G)</p> <p><b>ComfoAir 70 lokalna prezračevalna naprava</b> <b>Aluminij fasadna rešetka bele barve</b>, brez zidne montažne cevi CA70-PRM-ALU</p> <p><b>ComfoAir 70 lokalna prezračevalna naprava</b> <b>Plastična fasadna rešetka</b>, brez zidne montažne cevi CA70-PRM-PLS</p> <p><b>ComfoAir 70 lokalna prezračevalna naprava</b> <b>Fasadna rešetka iz nerjavečega jekla</b>, brez zidne montažne cevi CA70-PRM-SST</p>				
--	---	--	--	--	--









	<p><b>ComfoAir 70 lokalna prezračevalna naprava</b> 60m<sup>3</sup>/h (50 Pa) pretoka zraka, križni-protitočni Entalpijski toplotni izmenjevalec z vračanjem vlage, montaža na notranjo stran zunanje stene, s priključki za priklop dovoda / odvoda v sosednje prostore z vgrajenim senzorjem vlažnosti, krmilno enoto in plastičnim zunanjim stenskim pokrovom, brez zidne montažne cevi. Dovod zraka zadaj ali ob strani (desno) DN 100, Odvod zraka zadaj ali ob strani (levo) DN 100. <b>Opcijsko lahko namestit zunanjo krmilno enoto (dodatna oprema).</b> CA70-PRM-RH-PLS</p>				
--	---	--	--	--	--



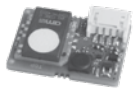

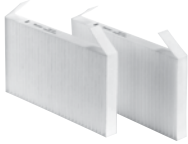

	<p><b>ComfoAir 70 lokalna prezračevalna naprava</b> 60m<sup>3</sup>/h (50 Pa) pretoka zraka, križni-protitočni Entalpijski toplotni izmenjevalec z vračanjem vlage, <b>za vgradnjo z modulom za okensko špaleta</b>, s priključki za priklop dovoda / odvoda v sosednje prostore, z vgrajeno krmilno enoto in plastičnim notranjim stenskim pokrovom, brez zunanjšega stenskega pokrova in zidne montažne cevi. <b>Opcijsko lahko namestite senzorske plošče za merjenje vlažnosti, VOC in CO2 ali zunanjo krmilno enoto (dodatna oprema)</b> CA70-PRM</p> <p><b>Komplet za okensko špaleta za ComfoAir 70</b> sestavljen iz kotnega elementa z okroglo montažno cevjo skozi steno (dolžina = 580 mm) in sponkami, 2 ploska kosa cevi, vsak 2040 x 300 mm s tesnili, 2 izolacijska kosa ploskih cevi, adapter cevi in 2 zunanji stenski rešetki CON-RVL-CA70</p>				
--	--	--	--	--	--

**ComfoAir 70 dodatna oprema**













	<p><b>ComfoLED krmilna enota za ComfoSpot 50 in ComfoAir 70</b> krmilnik iz akrilnega stekla, za standardni okvir (mere 55x 55 mm) CU-CS50/CA70</p>				
	<p><b>Okvir enojni JUNG AS500 CA70 in CS50 za ComfoLed</b></p>				
	<p><b>ComfoLED CH krmilna enota za ComfoSpot 50 in ComfoAir 70</b> krmilnik iz akrilnega stekla, z okvirom (mere izreza 55x 55 mm) WR-CSP50-CA70-CH-PCK</p>				

\* Razred energijske učinkovitosti pri uporabi enega senzorja; več informacij na strani 8

ComfoAir decentralna / lokalna prezračevalna naprava				
Artikel	Opis			
<b>ComfoAir 70 dodatna oprema</b>				
	<b>ComfoRF modul</b> za ComfoSpot 50 in ComfoAir 70 Radijski modul za decentralno upravljanje z aplikacijo <i>KIT-RF-MOD</i>			
	<b>ConnectBox</b> za ComfoSpot 50 in ComfoAir 70 ConnectBox zadecentralno upravljanje z aplikacijo <i>KIT-CNB</i>			
	<b>Senzor vlažnosti</b> za ComfoSpot 50 in ComfoAir 70 Senzorska plošča za povezavo na enoto <i>SNS-RH-CS50/CA70</i>			
	<b>Senzor Vlažnosti in VOC</b> za ComfoSpot 50 in ComfoAir 70 Senzorska plošča za povezavo na enoto <i>SNS-VOC-CS50/CA70</i>			
	<b>Senzor Vlažnosti in CO<sub>2</sub></b> za ComfoSpot 50 in ComfoAir 70 Senzorska plošča za povezavo na enoto <i>SNS-RH-CO2-CS50/CA70</i>			
	<b>Okrogla zidna montažna cev</b> plastična, Ø 250 mm, dolžina = 600 mm, z 2 protiprašnima čepoma, za obstoječe gradnje Potrebna je izvrtina za vgradnjo skozi steno Ø 280 mm <i>MAC-CA70-PIP-DN250-D600-PLS</i> dolžina = 600 mm <i>MAC-CA70-PIP-DN250-D600-PLS</i> dolžina = 900 mm <i>MAC-CA70-PIP-DN250-D900-PLS</i>			
	<b>Kvadratna zidna montažna cev</b> EPP plastika, 268 x 268 (Š x V), dolžina = 600 mm, z 2 protiprašnima čepoma, za novogradnje <i>MAC-CA70-DCT-W268-H268-D600-EPP</i>			
	<b>Podaljšek komplet za ComfoAir 70</b> izdelan iz EPP, z 2 čepoma, zunanji premer 250 mm, dolžina = 285 mm. za debelino stene več kot 600 mm, v kombinaciji z okroglo montažno cevjo skozi steno dolžine = 900 mm <i>SET-EXT-CSP70</i>			
	<b>Filter set for ComfoAir 70, ISO Grobi ≥ 70 % (G4)</b> 2 kosa <i>FIL-CA70-CRS/G4-2PC-PCK</i>			
	<b>Filter set for ComfoAir 70, ISO Grobi ≥ 70 % / ISO ePM10 ≥ 60 % (G4 / F7)</b> 2 kosa <i>FIL-CA70-CRS/G4-ePM10/F7-2PC-PCK</i>			
	<b>Filter set for ComfoAir 70, ISO Grobi ≥ 70 % (G4)</b> 10 kosov <i>FIL-CA70-CRS/G4-10PC</i>			
	<b>Filter set for ComfoAir 70, ISO Grobi ≥ 70 % / ISO ePM10 ≥ 60 % (G4 / F7)</b> 10 kosov <i>FIL-CA70-CRS/G4-ePM10/F7-10PC</i>			
	<b>Tesnilni trak za ComfoAir 70</b> 1 kos za tesnenje spojev pri priklopi cevi za dodatni prostor <i>SEL-PRF-SAD-W9.5-L1000-0049-PCK</i>			

Odvodni ventilatorji					
Artikel	Opis				
<b>Zehnder Silent</b>					
	<b>Aksialni ventilator</b> SR100 mm Osnovna izvedba - v kartonski embalaži SR100 mm Izvedba s timerjem - v kartonski embalaži SR100 mm S humidostatom in timerjem - v kartonski embalaži				
	<b>Dekorativen sprednji pokrovi in nosilci</b> Diskreten bel pokrov in nosilci (10 kosov)				
	<b>Kopalniški komplet</b> 100 mm kopalniški komplet z 12 V SELV svetilko i- timer - belo in kromirano rešetko				
<b>Zehnder Samika</b>					
	<b>Variabilen ventilator</b> 100 mm variabilen ventilator majhne moči s SMART tipalom vlažnosti in časovnikom				
<b>Zehnder Unity ZCV2</b>					
	<b>Kopalniški in kuhinjski ventilator s stalnim delovanjem</b> 100 mm odvodni ventilator z mešanim pretokom s SMART HT (humidostat in timer) regulacijo, za uporabo v vlažnih prostorih, kot so kuhinje, kopalnice in sanitarije. S DC motorjem z ultra nizko porabo, oznako CE, funkcije CommissionSMART (Pametni zagon), TimerSMART(Pametni časovnik), IPX5 skozi steno, IPX4 skozi strop.				
<b>Zehnder Unity ZCV3</b>					
	<b>Nizkoenergijski kopalniški in kuhinjski ventilator s stalnim delovanjem</b> 100 mm odvodni nizkoenergijski ventilator, ena rešitev za kuhinje, kopalnice, shrambe in sanitarije. Connect SMART brezkontaktna tehnologija za preprosto nastavitve, prilagoditev in beleženje podatkov, oznaka CE, tehnologija "ne moti", senzorika SMARTHumidity(Pametno prilagajanje vlažnosti), SMART Overrun timer (Pametni časovnik za podaljšano delovanje), IPX5 skozi steno, IPX4 skozi strop.				











**ComfoAir prezračevalne naprave**

Artikel	Opis	Koda artikla		
<b>ComfoAir 160</b>				
  Passive house certificirana enota  Za povezovalne elemente glej stran 36	<b>ComfoAir 160 prezračevalna naprava</b> 160 m <sup>3</sup> /h (100 Pa) pretoka zraka, križni-protitočni toplotni izmenjevalec z avtomatskim 100% poletnim bypass-om, regulacija konstantne količine zraka, stenska ali stropna montaža, brez krmilne enote. Dimenzije: 670 x 864 x 268 mm (D x V x G) CA160-BS-ND-DE-MCF		 * <b>471 218 210</b>	
	<b>ComfoAir 160 V prezračevalna naprava</b> 160 m <sup>3</sup> /h (100 Pa) pretoka zraka, križni-protitočni toplotni izmenjevalec z avtomatskim 100% poletnim bypass-om, regulacija konstantne količine zraka, <b>s pred-grelcem</b> , stenska ali stropna montaža, brez krmilne enote. Dimenzije: 670 x 864 x 268 mm (D x V x G) CA160-BS-PRH-ND-DE-MCF		 * <b>471 218 215</b>	
	<b>ComfoAir 160 entalpijska prezračevalna naprava</b> 160 m <sup>3</sup> /h (100 Pa) pretoka zraka, križni-protitočni <b>Entalpijski toplotni izmenjevalec</b> z vračanjem vlage in z avtomatskim 100% poletnim bypass-om, regulacija konstantne količine zraka, stenska ali stropna montaža, brez krmilne enote. Dimenzije: 670 x 864 x 268 mm (D x V x G) CA160-BS-ERV-ND-DE-MCF		 ** <b>471 218 230</b>	
	<b>ComfoAir 160 V entalpijska prezračevalna naprava</b> 160 m <sup>3</sup> /h (100 Pa) pretoka zraka, križni-protitočni <b>Entalpijski toplotni izmenjevalec</b> z vračanjem vlage in z avtomatskim 100% poletnim bypass-om, <b>s pred-grelcem</b> , regulacija konstantne količine zraka, stenska ali stropna montaža, brez krmilne enote. Dimenzije: 670 x 864 x 268 mm (D x V x G) CA160-BS-ERV-PRH-ND-DE-MCF		 ** <b>471 218 235</b>	
<b>ComfoAir 160 dodatna oprema</b>				
	<b>ComfoSense 55 krmilna enota za ComfoAir 160, 180, 200, 350 in 550</b> primerna za namestitev z Jung, Gira ali Busch-Jaeger nadometnimi okvirji stikal. Vključno z 2 pokrovoma v barvi RAL 9016 in 2 pokrovoma v barvi RAL 9001 CU-CFS55-9001/9016		<b>655 010 200</b>	
	<b>ComfoSense 67 krmilna enota za ComfoAir 160, 180, 200, 350 in 550</b> vključno s pokrovom in nadometnim okvirjem v barvi RAL 9016 CU-CFS67-HSG-9016		<b>655 010 215</b>	
	<b>Daljinska krmilna enota</b> Dodatna enota kot dodatek k ComfoSense krmilni enoti CU-RF-Z1		<b>655 000 755</b>	
	<b>Sifon pri stropni montaži naprave</b> COD-CA160		<b>990 202 050</b>	
	<b>Suhi sifon set za ComfoAir 160, 180, 200</b> bele barve, iz HDPE plastike, različni priključki, s protipovratnim sistemom SIP-CA160/180/200		<b>990 201 331</b>	
	<b>Filter set za ComfoAir 160, ISO Grobi ≥ 65 % (G4)</b> 2 kosa FIL-CA160-SET-CRS/CRS		<b>400 100 023</b>	
	<b>Filter set za ComfoAir 160, ISO Grobi ≥ 65 % / ISO ePM1 ≥ 65 % (G4 / F7) 2 kosa</b> FIL-CA160-SET-CRS/ePM1		<b>400 100 024</b>	

\* Razred energijske učinkovitosti pri uporabi dveh senzorjev; več informacij na strani 9

\*\* Razred energijske učinkovitosti pri uporabi enega senzorja; več informacij na strani 9

**ComfoAir prezračevalne naprave**

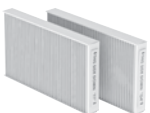



Artikel	Opis		Koda artikla
<b>ComfoAir 180</b>			
  Passive house certificirana enota	<b>ComfoAir 180 prezračevalna naprava</b> 180 m <sup>3</sup> /h (170 Pa) pretoka zraka, križni-protitočni toplotni izmenjevalec z avtomatskim 100% poletnim bypass-om, stenska montaža, vključno s stenskim nosilcem, vsi štirje priključki zgoraj, alternativni priključek za dovod zraka spodaj, brez krmilne enote. Dimenzije: 558 x 680 x 299 mm (D x V x G) <i>CA180-ND-DE-MCF</i>		 * <b>471 212 210</b>
	<b>ComfoAir 180 V prezračevalna naprava</b> 180 m <sup>3</sup> /h (170 Pa) pretoka zraka, križni-protitočni toplotni izmenjevalec z avtomatskim 100% poletnim bypass-om, stenska montaža, vključno s stenskim nosilcem, vsi štirje priključki zgoraj, alternativni priključek za dovod zraka spodaj, brez krmilne enote, <b>s pred-grelcem</b> . Dimenzije: 558 x 680 x 299 mm (D x V x G) <i>CA180-PRH-ND-DE-MCF</i>		 * <b>471 212 215</b>
	<b>ComfoAir 180 entalpijska prezračevalna naprava</b> 180 m <sup>3</sup> /h (170 Pa) pretoka zraka, križni-protitočni <b>Entalpijski toplotni izmenjevalec</b> z vračanjem vlage in z avtomatskim 100% poletnim bypass-om, stenska montaža, vključno s stenskim nosilcem, vsi štirje priključki zgoraj, alternativni priključek za dovod zraka spodaj, brez krmilne enote. Dimenzije: 558 x 680 x 299 mm (D x V x G) <i>CA180-ERV-ND-DE-MCF</i>		 * <b>471 212 230</b>
	<b>ComfoAir 180 V entalpijska prezračevalna naprava</b> 180 m <sup>3</sup> /h (170 Pa) pretoka zraka, križni-protitočni <b>Entalpijski toplotni izmenjevalec</b> z vračanjem vlage in z avtomatskim 100% poletnim bypass-om, stenska montaža, vključno s stenskim nosilcem, vsi štirje priključki zgoraj, alternativni priključek za dovod zraka spodaj, brez krmilne enote, <b>s pred-grelcem</b> . Dimenzije: 558 x 680 x 299 mm (D x V x G) <i>CA180-ERV-PRH-ND-DE-MCF</i>		 * <b>471 212 235</b>
<b>ComfoAir 180 dodatna oprema</b>			
     	<b>ComfoSense 55 krmilna enota za ComfoAir 160, 180, 200, 350 in 550</b> primerna za namestitev z Jung, Gira ali Busch-Jaeger nadometnimi okviri stikal. Vključno z 2 pokrovoma v barvi RAL 9016 in 2 pokrovoma v barvi RAL 9001 <i>CU-CFS55-9001/9016</i>		<b>655 010 200</b>
	<b>ComfoSense 67 krmilna enota za ComfoAir 160, 180, 200, 350 in 550</b> vključno s pokrovom in nadometnim okvirjem v barvi RAL 9016 <i>CU-CFS67-HSG-9016</i>		<b>655 010 215</b>
	<b>Daljinska krmilna enota</b> Dodatna enota kot dodatek k ComfoSense krmilni enoti <i>CU-RF</i>		<b>655 000 755</b>
	<b>Suhi sifon 5/4" za ComfoAir 180</b> <i>SIP-5/4"-CA350/550-CF-L</i>		<b>990 201 330</b>
	<b>Suhi sifon set za ComfoAir 160, 180, 200</b> bele barve, iz HDPE plastike, različni priključki, s protipovratnim sistemom <i>SIP-CA160/180/200</i>		<b>990 201 331</b>
	<b>Filter set za ComfoAir 180, ISO Grobi ≥ 65 % (G4)</b> 2 kosa <i>FIL-CA180-SET-CRS/CRS</i>		<b>400 100 090</b>
	<b>Filter set za ComfoAir 180, ISO Grobi ≥ 65 % / ISO ePM1 ≥ 55 % (G4 / F7)</b> 2 kosa <i>FIL-SET-CA180-SET-CRS/EPM1</i>		<b>400 100 091</b>

\* Razred energijske učinkovitosti pri uporabi osnovnega krmilnika; več informacij na strani 9

**ComfoAir prezračevalne naprave**

Artikel	Opis	Koda artikla
<b>ComfoAir 180 dodatna oprema</b>		
	<b>ComfoPipe Plus priključno ohišje DN 125</b> za pokončen prikllop ComfoAir 180 k ComfoPipe 125, material EPP, s priključnimi elementi k napravi	990 328 804

**ComfoAir prezračevalne naprave**

Artikel	Opis	Koda artikla
<b>ComfoAir 200</b>		
	<b>ComfoAir 200 Luxe prezračevalna naprava</b> 200 m <sup>3</sup> /h (200 Pa) pretoka zraka, križni-protitočni toplotni izmenjevalec z avtomatskim 100% poletnim bypass-om, stenska ali stropna montaža, brez krmilne enote. Dimenzije: 544 x 1200 x 324 mm (D x V x G)	 *
	<b>ComfoAir 200 L Luxe</b> z dovodom zraka <b>na levi strani</b> <i>CA200-L-LX-ND-EXP-MCF</i>	471 222 010
	<b>ComfoAir 200 R Luxe</b> z dovodom zraka <b>na desni strani</b> <i>CA200-R-LX-ND-MCF</i>	471 222 015
	<b>ComfoAir 200 V Luxe prezračevalna naprava</b> 200 m <sup>3</sup> /h (200 Pa) pretoka zraka, križni-protitočni toplotni izmenjevalec z avtomatskim 100% poletnim bypass-om, <b>s pred-grelcem</b> , stenska ali stropna montaža, brez krmilne enote. Dimenzije: 544 x 1200 x 324 mm (D x V x G)	 *
	<b>ComfoAir 200 VL Luxe</b> z dovodom zraka <b>na levi strani</b> <i>CA200-L-LX-PRH-ND-DE-MCF</i>	471 222 110
	<b>ComfoAir 200 VR Luxe</b> z dovodom zraka <b>na desni strani</b> <i>CA200-R-LX-PRH-ND-DE-MCF</i>	471 222 115
	<b>ComfoAir 200 Luxe entalpijska prezračevalna naprava</b> 200 m <sup>3</sup> /h (200 Pa) pretoka zraka, križni-protitočni <b>Entalpijski toplotni izmenjevalec</b> , z vračanjem vlage in z avtomatskim 100% poletnim bypass-om, stenska ali stropna montaža, brez krmilne enote Dimenzije: 544 x 1200 x 324 mm (D x V x G)	 **
	<b>ComfoAir 200 L Luxe enthalpy</b> z dovodom zraka <b>na levi strani</b> <i>CA200-L-LX-ERV-ND-DE-MCF</i>	471 222 450
	<b>ComfoAir 200 R Luxe enthalpy</b> z dovodom zraka <b>na desni strani</b> <i>CA200-R-LX-ERV-ND-DE-MCF</i>	471 222 455
	<b>ComfoAir 200 V Luxe entalpijska prezračevalne naprave</b> 200 m <sup>3</sup> /h (200 Pa) pretok zraka, križni-protitočni <b>Entalpijski toplotni izmenjevalec</b> , z obnovo vlažnosti in avtomatskim poletnim obvodom 100%, <b>s pred-grelcem</b> , za montažo na steno in strop, brez kontrolne plošče. Dimensions: 544 x 1200 x 324 mm (W x H x D)	 **
<b>ComfoAir 200 VL Luxe entalpijska</b> z dovodom zraka <b>na levi strani</b> <i>CA200-L-LX-ERV-PRH-ND-DE-MCF</i>	471 222 470	
<b>ComfoAir 200 R Luxe entalpijska</b> z dovodom zraka <b>na desni strani</b> <i>CA200-R-LX-ERV-PRH-ND-DE-MCF</i>	471 222 475	







Passive house certificirana enota

Za povezovalne elemente glej stran 36

\* Razred energijske učinkovitosti pri uporabi dveh senzorjev; več informacij na strani 9

\*\* Razred energijske učinkovitosti pri uporabi enega senzorja; več informacij na strani 9

ComfoAir prezračevalne naprave			
Artikel	Opis		Koda artikla
<b>ComfoAir 200 dodatna oprema</b>			
	<b>ComfoSense 55 krmilna enota za ComfoAir 160, 180, 200, 350 in 550</b> primerna za namestitvev z Jung, Gira ali Busch-Jaeger nadometnimi okvirji stikal. Vključno z 2 pokrovoma v barvi RAL 9016 in 2 pokrovoma v barvi RAL 9001 <i>CU-CFS55-9001/9016</i>		<b>655 010 200</b>
	<b>ComfoSense 67 krmilna enota za ComfoAir 160, 180, 200, 350 in 550</b> vključno s pokrovom in nadometnim okvirjem v barvi RAL 9016 <i>CU-CFS67-HSG-9016</i>		<b>655 010 215</b>
	<b>Daljinska krmilna enota</b> Dodatna enota kot dodatek k ComfoSense krmilni enoti  <i>CU-RF</i>		<b>655 000 755</b>
	<b>Suhi sifon set za ComfoAir 160, 180, 200</b> bele barve, iz HDPE plastike, različni priključki, s protipovratnim sistemom <i>SIP-CA160/180/200</i>		<b>990 201 331</b>
	<b>Filter set za ComfoAir 200, ISO Grobi ≥ 65 % (G4)</b> 2 kosa <i>FIL-PFR-L292-W24-H150-G4-2pc</i>		<b>400 100 014</b>
	<b>Filter set za ComfoAir 200, ISO Grobi ≥ 65 % / ISO ePM1 ≥ 55 % (G4 / F7)</b> 2 kosa <i>FIL-PFR-L292-W24-H150-SET-CRS/ePM1</i>		<b>400 100 013</b>

Projektne prezračevalne naprave				
Artikel	Opis		Koda artikla	
ComfoAir Standard				
	<p><b>ComfoAir Standard 300 HRV prezračevalna enota</b>            Pretok zraka 300 m<sup>3</sup>/h (100 Pa), <b>križni protitočni prenosnik</b> toplote z avtomatičnim 100% mimovodom (by-pass) poleti, za montažo ob steno, montažna stenska plošča je priložena, <b>z in brez predgrelnika</b>, na voljo so različne opcije delovanja            Dimenzije: 702 x 851 x 572 mm (Š x V x G)</p> <p>ComfoAir Standard 300 <b>L</b>, <b>levi</b> priključek dovodnega zraka            ComfoAir Standard 300 <b>R</b>, <b>desni</b> priključek dovodnega zraka            ComfoAir Standard 300 <b>VL</b>, <b>predgrelnik in levi</b> priključek dovodnega zraka            ComfoAir Standard 300 <b>VR</b>, <b>predgrelnik in desni</b> priključek dovodnega zraka</p>		 <b>471 239 600</b> <b>471 239 601</b> <b>471 239 602</b>  <b>471 239 603</b>	
	<p><b>ComfoAir Standard 375 HRV prezračevalna enota</b>            Pretok zraka 375 m<sup>3</sup>/h (100 Pa), <b>križni protitočni prenosnik</b> toplote z avtomatičnim 100% mimovodom (by-pass) poleti, za montažo ob steno, montažna stenska plošča je priložena, <b>z in brez predgrelnika</b>, na voljo so različne opcije delovanja            Dimenzije: 702 x 851 x 572 mm (Š x V x G)</p> <p>ComfoAir Standard 375 <b>L</b>, <b>levi</b> priključek dovodnega zraka            ComfoAir Standard 375 <b>R</b>, <b>desni</b> priključek dovodnega zraka            ComfoAir Standard 375 <b>VL</b>, <b>predgrelnik in levi</b> priključek dovodnega zraka            ComfoAir Standard 375 <b>VR</b>, <b>predgrelnik in desni</b> priključek dovodnega zraka</p>		 <b>471 239 608</b> <b>471 239 609</b> <b>471 239 610</b>  <b>471 239 611</b>	
	<p><b>ComfoAir Standard 375 ERV prezračevalna enota</b>            Pretok zraka 375 m<sup>3</sup>/h (100 Pa), <b>križni protitočni entalpijski prenosnik</b> toplote z avtomatičnim 100% mimovodom (by-pass) poleti, za montažo ob steno, montažna stenska plošča je priložena, <b>z in brez predgrelnika</b>, na voljo so različne opcije delovanja            Dimenzije: 702 x 851 x 572 mm (Š x V x G)</p> <p>ComfoAir Standard 375 <b>L ERV</b>, <b>levi</b> priključek dovodnega zraka            ComfoAir Standard 375 <b>R ERV</b>, <b>desni</b> priključek dovodnega zraka            ComfoAir Standard 375 <b>VL ERV</b>, <b>predgrelnik in levi</b> priključek dovodnega zraka            ComfoAir Standard 375 <b>VR ERV</b>, <b>predgrelnik in desni</b> priključek dovodnega zraka</p>		 <b>471 239 616</b> <b>471 239 617</b>  <b>471 239 618</b>  <b>471 239 619</b>	
	<p><b>ComfoSense 55 krmilna enota za ComfoAir 160, 180, 200, 350 in 550 primerna za namestitev z Jung, Gira ali Busch-Jaeger</b> nadometnimi okvirji stikal.            Vključno z 2 pokrovoma v barvi RAL 9016 in 2 pokrovoma v barvi RAL 9001            CU-CFS55-9001/9016</p>		<b>655 010 200</b>	
	<p><b>ComfoSense 67 krmilna enota za ComfoAir 160, 180, 200, 350 in 550</b> vključno s pokrovom in nadometnim okvirjem v barvi RAL 9016            CU-CFS67-HSG-9016</p>		<b>655 010 215</b>	
	<p><b>Daljska krmilna enota</b>            Dodatna enota kot dodatek k ComfoSense krmilni enoti            CU-RF</p>		<b>655 000 755</b>	
	<p><b>Priklopni kabel za ComfoSense</b>            za neposredno povezavo konzole ComfoSense z vgrajenim krmilnikom glavnega vezja PCB, ddolžina 250 mm            CON-CAB-CFS-ELT-PCK</p>		<b>400 300 207</b>	

\* Razredi energijske učinkovitosti v skladu z EU Uredbo Št.1254/2014.

Razredi energijske učinkovitosti za ComfoAir Standard veljajo s priključenim stristopenjskem stikalu ali z upravljavsko konzolo ComfoSense.

\*\* Razredi energijske učinkovitosti za ComfoAir Standard veljajo s priključenim senzorjem CO<sub>2</sub>.





Prezračevalna naprava				
Artikel	Opis		Koda artikla	
ComfoAir Standard				
	<b>Tristopenjsko stikalo</b> podometno, s položajem 0 za ComfoD 350, 200, 180, 160 in ComfoAir Standard 300/ 375		<b>990 210 154</b>	
	<b>Tristopenjsko stikalo</b> podometno, brez položaja 0 za ComfoD 350, 200, 180, 160 in ComfoAir Standard 300/ 375		<b>659 000 120</b>	
	Tristopenjsko stikalo, podometno, brez položaja 0, s signalno svetilko napake, za ComfoD 350, 200, 180, 160 in ComfoAir Standard 300/ 375		<b>659 000 300</b>	
	<b>Nadometno ohišje za tristopenjsko stikalo</b> za ComfoD 350, 200, 180, 160 in ComfoAir Standard 300/ 375 združljivo z 990 201 154		<b>990 210 155</b>	
	<b>Nadometno ohišje za tristopenjsko stikalo</b> za ComfoD 350, 200, 180, 160 in ComfoAir Standard 300/ 375 združljivo z 659 000 120 in 659 000 300		<b>659 000 200</b>	
	<b>5-žilni kabel</b> za krmiljenje prezračevalne naprave ComfoAir Standard s 3 stopenjskim stikalom, dolžina 2500 mm		<b>400 300 208</b>	
	<b>Senzor CO<sub>2</sub> V55</b> , 55 mm za podometno montažo, združljivo z večino standardnih okrasnih okvirov (okviri niso priloženi) <i>SNS-CO2-V55</i>		<b>655 000 845</b>	
	<b>Senzor CO<sub>2</sub> V67</b> , 67 mm za podometno montažo, okrasni okvir priložen <i>CO2-SENSOR-0-10V-67</i>		<b>655 000 850</b>	
	<b>Senzor CO<sub>2</sub> V67</b> , 67 mm za nadometno montažo, nadometno ohišje in okrasni okvir sta priložena <i>CO2-SENSOR-0-10V-67-ON-WALL</i>		<b>655 000 855</b>	
	<b>LUXE PCB dogradni komplet</b> Dogradni komplet za priklop Zehnder CO <sub>2</sub> senzorjev k obstoječi matični plošči PCB naprave ComfoAir Standard		<b>471 230 005</b>	
	<b>Podstavek za ComfoAir Standard</b>		<b>642 300 135</b>	
	<b>Suh sifon 5/4"</b> za ComfoAir 350 / 550 and ComfoFond-L Eco		<b>990 201 330</b>	
	<b>Zehnder Predgrelnik</b> , komplet		<b>471 230 000</b>	
	<b>Komplet filtrov za ComfoD 350, CA 350/550, CA Standard</b> 350/375 ISO Grobi ≥ 60 % (G4) 2 kosa <i>FIL-PFR-L500-W16.5-H197-SEL-CRS-2pc</i>		<b>400 100 085</b>	
	<b>Komplet filtrov za ComfoD 350, CA 350/550, CA Standard</b> ISO Grobi ≥ 60 % / ISO ePM1 ≥ 50 % (G4 / F7) 2 kosa <i>FIL-PFR-L500-W16.5-H197-SEL-CRS/ePM1</i>		<b>400 100 084</b>	

\* Razredi energijskih učinkovitosti po predpisih EU št. 1254/2014.

\*\* Razred energijske učinkovitosti za ComfoAir Standard velja s priklopljenim tristopenjskim stikalom ali konzolo za upravljanje ComfoSense.











### Prezračevalna naprava ComfoAir









Artikel	Opis		Koda artikla	
<b>ComfoAir Flex</b>				
	<b>ComfoAir Flex 250 HRV</b> Stropna prezračevalna naprava s pretokom 250 m <sup>3</sup> /h (200 Pa), križnim protitočnim prenosnikom toplote, uravnoveženima ventilatorjema, za vgradnjo v strop. Naprava 2 v eni (leva/desna različica nastavljiva s programsko opremo), majhna poraba energije	-	 471 234 190	
	<b>ComfoAir Flex 350 HRV</b> Stropna prezračevalna naprava s pretokom 350 m <sup>3</sup> /h (200 Pa), križnim protitočnim prenosnikom toplote, uravnoveženima ventilatorjema, za vgradnjo v strop. Naprava 2 v eni (leva/desna različica nastavljiva s programsko opremo), majhna poraba energije	-	 471 234 205	
	<b>ComfoAir Flex 350 HRV</b> CAF350-HRV-SI			







**ComfoAir prezračevalne naprave**

Artikel	Opis		Koda artikla	
<b>ComfoAir Flex 250/350 - dodatna oprema</b>				
	<b>ComfoSwitch C55 plošča za upravljanje</b> za vgradnjo v ohišja stikal Jung, Gira in Busch-Jaeger, vključno z 2 pokrovoma barve RAL 9016 in 2 pokrovoma barve RAL 9001 <i>SW-CNT55</i>	-	<b>655 010 245</b>	
	<b>ComfoSwitch C67 plošča za upravljanje</b> vključno z okvirom, pokrovom in nadometnim ohišjem v barvi RAL 9016 <i>SW-CNT67-MAC</i>	-	<b>655 010 255</b>	
	<b>Daljinsko stikalo za upravljanje</b> kot dodatno stikalo k ComfoSense C plošči za upravljanje <i>CU-RF-Z1</i>	-	<b>655 000 755</b>	
	<b>CO<sub>2</sub> - Senzor V55,</b> 55 mm za podometno montažo, ustreza večini pokrovom (pokrovi niso priloženi) <i>SNS-CO2-V55</i>	-	<b>655 000 845</b>	
	<b>CO<sub>2</sub> - Senzor V67,</b> 67 mm za podometno montažo, okvir priložen <i>CO2-SENSOR-0-10V-67</i>	-	<b>655 000 850</b>	
	<b>CO<sub>2</sub> - Senzor V67,</b> 67 mm za nadometno montažo, nadometni nosilec in pokrov priložena <i>CO2-SENSOR-0-10V-67-ON-WALL</i>	-	<b>655 000 855</b>	
	<b>ComfoAir RF PCB</b> <i>PCB-RF-CAQ/CAF</i>	-	<b>400 502 016</b>	
	<b>ComfoAir Flex 250 / 350 grelnik za vnaprejšnje segrevanje</b> za zvišanje temperature zunanjega zraka pozimi (za zaščito prenosnika toplote proti zmrzovanju) <i>PRH-CAF-PCK</i>	-	<b>400 300 105</b>	
	<b>Komplet filtrov za ComfoAir Flex 250 / 350,</b> <b>ISO Grobi ≥ 65 % / ISO ePM1 ≥ 65 % (G4 / F7)</b> <i>FIL-CAF-ePM1/CRS</i>	-	<b>400 100 121</b>	
	<b>Komplet filtrov za ComfoAir Flex 250 / 350,</b> <b>ISO Grobi ≥ 65 % (G4), 2 kosa</b> <i>FIL-CAF-CRS-2PC</i>	-	<b>400 100 122</b>	
	<b>Komplet filtrov za ComfoAir Flex 250 / 350,</b> <b>ISO Grobi ≥ 65 % / ISO ePM1 ≥ 65 % (G4 / F7), 5 kosov</b> <i>FIL-CAF-ePM1-CRS-5PC</i>	-	<b>400 100 123</b>	
	<b>Komplet filtrov za ComfoAir Flex 250 / 350, ISO ePM1 ≥ 65 % (F7)</b> 10 kosov <i>FIL-CAF-ePM1-10PC</i>	-	<b>400 102 124</b>	
	<b>Komplet filtrov za ComfoAir Flex 250 / 350, ISO Grobi ≥ 65 % (G4) 10 kosov</b> <i>FIL-CAF-CRS-10PC</i>	-	<b>400 102 125</b>	

**ComfoAir prezračevalne naprave**

Artikel	Opis		Koda artikla	
<b>ComfoAir Q350 TR</b>				
  Passive house certificirana enota  Za povezovalne elemente glej strani 38-41.	<b>ComfoAir Q350 TR prezračevalna naprava</b> 350 m <sup>3</sup> /h (200 Pa) pretoka zraka, križni-protitočni toplotni izmenjevalec z avtomatskim 100% poletnim bypass-om, šest integriranih senzorjev za uravnavanje pretoka zraka, temperature in vlažnosti. Lahko se uporablja kot leva ali kot desna različica. Stenska montaža, vključno s stenskim nosilcem in vgrajeno krmilno enoto z grafičnim uporabniškim vmesnikom, pred-grelec opcjsko (lahko se vgradi naknadno), glejte pod dodatna oprema Dimenzije: 775 x 850 x 570 (D x V x G)		 <b>471 502 110</b>	
	<b>ComfoAir Q350 TR entalpijska prezračevalna naprava</b> 350 m <sup>3</sup> /h (200 Pa) pretoka zraka, križni-protitočni <b>Entalpijski toplotni izmenjevalec</b> z avtomatskim 100% poletnim bypass-om, šest integriranih senzorjev za uravnavanje pretoka zraka, temperature in vlažnosti. Lahko se uporablja kot leva ali kot desna različica. Stenska montaža, vključno s stenskim nosilcem in vgrajeno krmilno enoto z grafičnim uporabniškim vmesnikom, pred-grelec opcjsko (lahko se vgradi naknadno), glejte pod dodatna oprema Dimenzije: 775 x 850 x 570 (D x V x G)		 <b>471 502 111</b>	
<b>ComfoAir Q450 TR</b>				
 Za povezovalne elemente glej strani 38-41.	<b>ComfoAir Q450 TR prezračevalna naprava</b> 450 m <sup>3</sup> /h (200 Pa) pretoka zraka, križni-protitočni toplotni izmenjevalec z avtomatskim 100% poletnim bypass-om, šest integriranih senzorjev za uravnavanje pretoka zraka, temperature in vlažnosti. Lahko se uporablja kot leva ali kot desna različica. Stenska montaa, vključno s stenskim nosilcem in vgrajeno krmilno enoto z grafičnim uporabniškim vmesnikom, pred-grelec opcjsko (lahko se vgradi naknadno), glejte pod dodatna oprema Dimenzije: 775 x 850 x 570 (D x V x G)		 <b>471 502 112</b>	
	<b>ComfoAir Q450 TR entalpijska prezračevalna naprava</b> 450 m <sup>3</sup> /h (200 Pa) pretoka zraka, križni-protitočni <b>Entalpijski toplotni izmenjevalec</b> z avtomatskim 100% poletnim bypass-om, šest integriranih senzorjev za uravnavanje pretoka zraka, temperature in vlažnosti. Lahko se uporablja kot leva ali kot desna različica. Stenska montaža, vključno s stenskim nosilcem in vgrajeno krmilno enoto z grafičnim uporabniškim vmesnikom, pred-grelec opcjsko (lahko se vgradi naknadno), glejte pod dodatna oprema Dimenzije: 775 x 850 x 570 (D x V x G)		 <b>471 502 113</b>	

\*Razred energijske učinkovitosti pri uporabi dveh senzorjev; več informacij na strani 10

ComfoAir prezračevalne naprave				
Artikel	Opis		Koda artikla	
<b>ComfoAir Q600 ST</b>				
	<p><b>ComfoAir Q600 ST prezračevalna naprava</b> 600 m<sup>3</sup>/h (200 Pa) pretoka zraka, križni-protitočni toplotni izmenjevalec z avtomatskim 100% poletnim bypass-om, šest integriranih senzorjev za uravnavanje pretoka zraka, temperature in vlažnosti. Leva ali desna različica. Stenska montaža, vključno s stenskim nosilcem in vgrajeno krmilno enoto z grafičnim uporabniškim vmesnikom, pred-grelec opcijsko (lahko se vgradi naknadno), glejte pod dodatna oprema Dimenzije: 725 x 850 x 570 (D x V x G)</p>		 <b>471 502 114</b>	
	<p><b>ComfoAir Q600 ST entalpijska prezračevalna naprava</b> 600 m<sup>3</sup>/h (200 Pa) pretoka zraka, križni-protitočni <b>Entalpijski toplotni izmenjevalec</b> z avtomatskim 100% poletnim bypass-om, šest integriranih senzorjev za uravnavanje pretoka zraka, temperature in vlažnosti. Lahko se uporablja kot leva ali kot desna različica. Stenska montaža, vključno s stenskim nosilcem in vgrajeno krmilno enoto z grafičnim uporabniškim vmesnikom, pred-grelec opcijsko (lahko se vgradi naknadno), glejte pod dodatna oprema Dimenzije: 725 x 850 x 570 (D x V x G)</p>		 <b>471 502 115</b>	
 Passive house certificirana enota  	<p><b>ComfoAir Q600 ST enthalpy</b> CAQ600-R-ST-ERV-DE</p>			
<p>Za povezovalne elemente glej stran 38-41.</p>				

\*Razred energijske učinkovitosti pri uporabi dveh senzorjev; več informacij na strani 10





### Številne možnosti povezave

#### Zične povezave:

- KNX vmesnik
- ComfoConnect LAN povezava
- Žični krmilnik
- ComfoSense C
- ComfoSwitch C

#### Brezžične povezave:

- PC
- Mobilni telefon z aplikacijo
- Tablični računalnik
- Senzorji vlage/CO2
- Razširitveni moduli

ComfoAir prezračevalne naprave				
Artikel	Opis		Koda artikla	
<b>Dodatna oprema for ComfoAir Q350/450/600</b>				
	<p><b>ComfoSense C55 krmilna enota za ComfoAir Q350/450/600</b>, primerna za namestitev z Jung, Gira ali Busch-Jaeger nadometnimi okvirji stikal vključno z 2 pokrovoma v barvi RAL 9016 in 2 pokrovoma v barvi RAL 9001 CU-CFSC55</p>		<b>655 010 225</b>	
	<p><b>ComfoSense C67 krmilna enota za ComfoAir Q350/450/600</b> vključno s pokrovom in nadometnim okvirjem v barvi RAL 9016 CFS-CNT67-MAC</p>		<b>655 010 235</b>	
	<p><b>ComfoSwitch C55 krmilna enota za ComfoAir Q350/450/600</b>, primerna za namestitev z Jung, Gira ali Busch-Jaeger okvirji stikal Vključno z 2 pokrovoma v barvi RAL 9016 in 2 pokrovoma v barvi RAL 9001 SW-CNT55</p>		<b>655 010 245</b>	
	<p><b>ComfoSwitch C67 krmilna enota za ComfoAir Q350/450/600</b> vključno s pokrovom in nadometnim okvirjem v barvi RAL 9016 SW-CNT67-MAC</p>		<b>655 010 255</b>	
	<p><b>Daljinska krmilna enota RF</b> Dodatna enota kot dodatek k ComfoSense C krmilni enoti CU-RF</p>		<b>655 000 755</b>	

Artikel	Opis	Koda artikla
<b>Dodatna oprema for ComfoAir Q350/450/600</b>		
	<b>CO<sub>2</sub>-Senzor V55</b> , 55 mm za podometno montažo, združljiv z večino okrasnih okvirov (okvir ni priložen) <i>SNS-CO2-V55</i>	655 000 845
	<b>CO<sub>2</sub>-Senzor V67</b> , 67 mm za podometno montažo, okvir priložen <i>CO2-SENSOR-0-10V-67</i>	655 000 850
	<b>CO<sub>2</sub>-Senzor V67</b> , 67 mm za nadometno montažo, nadometni nosilec in okrasni okvir sta priložena <i>CO2-SENSOR-0-10V-67-ON-WALL</i>	655 000 855
	<b>ComfoAir Q350/450/600 Option Box</b> za dodatne možnosti priključitve CO2 senzorjev in senzorjev vlažnosti kot tudi enote ComfoFond-L-Q <i>OPB-CAQ</i>	471 502 007
	<b>ComfoConnect LAN C vmesnik za nadzor naprave preko aplikacije na telefonu</b> (brezplačna aplikacija se imenuje »ComfoControl« in jo je mogoče prenesti iz AppStore (iOS) ali Googleplay (Android).) <i>GWY-LAN-CNT</i>	655 011 100
	<b>ComfoConnect KNX C vmesnik za povezavo na KNX centralno nadzorne sisteme</b> <i>GWY-KNX-CNT</i>	655 011 120
	<b>ComfoAir Q350/450/600 pred-grelec</b> za povišanje temperature zunanega zraka pozimi (protizmrazovalna zaščita toplotnega izmenjevalca) <i>PRH-CAQ-PCK</i>	400 502 007
	<b>ComfoAir Q350/450/600 podnožje</b> Višina = 255 mm <i>FRA-CAQ</i>	471 502 008
	<b>Suhi sifon 5/4"</b> za ComfoAir Q350/450/600 <i>SIP-5/4"-CA350/550-CF-L</i>	990 201 330
	<b>Priključni set za sifon</b> (Obvezno pri uporabi suhega sifona)	400 502 023
	<b>Filter set za ComfoAir Q350/450/600, ISO Grobi ≥ 65 % (G4)</b> 2 kosa <i>FIL-CAQ-CRS-2PC</i>	400 502 012
	<b>Filter set za ComfoAir Q350/450/600, ISO Grobi ≥ 65 % / ISO ePM1 ≥ 65 % (G4 / F7)</b> 2 kosa <i>FIL-CAQ-ePM1/CRS</i>	400 502 013
	<b>Filter set za ComfoAir Q350/450/600, ISO Grobi ≥ 65 % / ePM10 z aktivnim ogljem</b> 2 kosa <i>FIL-CAQ-ePM1/CRS</i>	400 100 097
	<b>Filter set za ComfoAir Q350/450/600, ISO Grobi ≥ 65 % (G4)</b> 10 kosov <i>FIL-CAQ-CRS-10PC</i>	400 502 014
	<b>Filter set za ComfoAir Q350/450/600, ISO ePM1 ≥ 65 % (F7)</b> 10 kosov <i>FIL-CAQ-ePM1-10PC</i>	400 502 015

**Climos prezračevalna naprava**

Artikel	Opis		Koda artikla
---------	------	--	--------------

**Climos 200**

Passive house certifikat



Za povezovalne elemente glejte stran 38-41.

**Climos 200 entalpijska prezračevalna naprava**  
 200 m<sup>3</sup>/h (100 Pa) pretoka zraka, križni-protitočni **Entalpijski toplotni izmenjevalec**, EC ventilatorji z regulacijo konstantne količine zraka, brez priključka za sifon, stenska ali stropna montaža ali montaža v poševnini ostrešja, brez krmilne enote  
 Dimenzije: 594 x 1019 x 250 (W x L x H)

**Climos 200 L** entalpijska prezračevalna naprava z dovodom zraka na levi strani (tip B)  
*CLI200-ERV-BAS-L*

**Climos 200 R** entalpijska prezračevalna naprava z dovodom zraka na desni strani (tip A)  
*CLI200-ERV-BAS-R*

527 003 250

527 003 240

**Climos 200 V entalpijska prezračevalna naprava**  
 200 m<sup>3</sup>/h (100 Pa) pretoka zraka, križni-protitočni **Entalpijski toplotni izmenjevalec**, EC ventilatorji z regulacijo konstantne količine zraka, brez priključka za sifon, s **pred-grelecem**, stenska ali stropna montaža ali montaža v poševnini ostrešja, brez krmilne enote  
 Dimenzije: 594 x 1019 x 250 (W x L x H)

**Climos 200 VL** entalpijska prezračevalna naprava z dovodom zraka na levi strani (tip B)  
*CLI200-ERV-COF-L*

**Climos 200 VR** entalpijska prezračevalna naprava z dovodom zraka na desni strani (tip A)  
*CLI200-ERV-COF-R*

527 003 270

527 003 260

**Climos 200 dodatna oprema**



**TFT RD krmilna enota**  
 Barvni zaslon na dotik za prezračevalne naprave Climos, Focus, Novus  
 Barva: Nerjaveče jeklo (okvir)  
*CU-TFT-TSS-RDS-PCK*

521 014 140

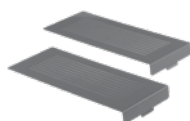

**LED RD krmilna enota**  
 Membranska tipkovnica za prezračevalne naprave Climos, Focus, Novus, vključno z okrasnim okvirjem  
 Barva: RAL 9010  
*CU-LED-RDS-PCK*

521 014 130



**Set pokrov zračnih filtrov**  
 2 kosa  
 Barva: RAL 3020  
*COV-FIL-DIV-CLI200*

528 007 870



**Filter set za Climos 200, ISO Grobi ≥ 75 % (M5)**  
 2 kosa  
*FIL-CLI200-CRS/M5-2PC-PCK*

527 004 270



**Filter set za Climos 200, ISO Grobi ≥ 75 % / ISO ePM1 60 % (M5 / F7)**  
 2 kosa  
*FIL-CLI200-CRS/M5-ePM1/F7-2PC-PCK*

527 004 280















**Revizijski pokrov pri montaži naprave v spuščnem stropu**  
 Primeren za Climos 200  
*COV-SRV-CLI200*

528 007 930

\* Razred energijske učinkovitosti pri uporabi enega senzorja; več informacij na strani 11

## Focus prezračevalna naprava

Artikel	Opis	Koda artikla		
<b>Focus 200</b>				
   Passive house certifikat Za povezovalne elemente glejte stran 38-41.	<b>Focus 200 prezračevalna naprava</b> 200 m <sup>3</sup> /h (150 Pa) pretoka zraka, križni-protitočni toplotni izmenjevalec, EC ventilatorji z regulacijo konstantne količine zraka, stenska montaža, vključno s stenskim nosilcem, brez krmilne enote Dimenzije: 752 x 565 x 362 mm (D x V x G)			
	<b>Focus 200 L</b> z dovodom zraka na levi strani <i>FCS200-L</i> <b>Focus 200 R</b> z dovodom zraka na desni strani <i>FCS200-R</i>		527 002 060 527 002 070	
	<b>Focus 200 entalpijska prezračevalna naprava</b> 200 m <sup>3</sup> /h (150 Pa) pretoka zraka, križni-protitočni <b>Entalpijski toplotni izmenjevalec</b> , EC ventilatorji z regulacijo konstantne količine zraka, stenska montaža, vključno s stenskim nosilcem, brez krmilne enote Dimenzije: 752 x 565 x 362 mm (D x V x G)			
	<b>Focus 200 L</b> entalpijska prezračevalna naprava z dovodom zraka na levi strani <i>FCS200-ERV-L</i> <b>Focus 200 R</b> entalpijska prezračevalna napravaz dovodom zraka na desni strani <i>FCS200-ERV-R</i>		527 002 080 527 002 090	
<b>Focus 200 dodatna oprema</b>				
	<b>TFT RD krmilna enota</b> Barvni zaslon na dotik za prezračevalne naprave Climos, Focus, Novus Barva: Nerjaveče jeklo (okvir) <i>CU-TFT-TSS-RDS-PCK</i>			521 014 140
	<b>LED RD krmilna enota</b> Membranska tipkovnica za prezračevalne naprave Climos, Focus, Novus, vključno z okrasnim okvirjem Barva: RAL 9010 <i>CU-LED-RDS-PCK</i>			521 014 130
	<b>Focus Modul za poletno prezračevanje</b> Modul za zamenjavo toplotnega izmenjevalnika za poletno prezračevanje <i>SBX-FCS200</i>			527 002 940
	<b>Podnožje</b> Nastavljiva višina = 280 mm – 320 mm <i>FRA-FCS200-GAL</i>			527 002 280
	<b>Suhi sifon 5/4" za Focus in Novus</b> <i>SIP-5/4"-CA350/550-CF-L</i>			990 201 330
	<b>Filter set za Focus 200, ISO Grobi ≥ 70 % (G4)</b> 2 kosa <i>FIL-FCS-CRS/G4-2PC-PCK</i>			527 004 260
	<b>Filter set za Focus 200, ISO Grobi ≥ 70 % / ISO ePM1 ≥ 60 % (G4 / F7)</b> 2 kosa <i>FIL-FCS-CCP-CRS/G4-ePM1/F7-2PC-PCK</i>			527 003 430
	<b>Filter set za Focus 200, ISO Grobi ≥ 60 %</b> 10 kosov <i>FIL-FCS-CCP-ePM1/F7-10PC-PCK</i>			527 009 750

\* Razred energijske učinkovitosti pri uporabi dveh senzorjev; več informacij na strani 11

\*\*Razred energijske učinkovitosti pri uporabi osnovnega krmilnika; več informacij na strani 11





**ComfoClime hladilna in grelna enota, entalpijski izmenjevalec**







Artikel	Opis	Koda artikla		
<b>ComfoClime</b>				
	<p><b>ComfoClime</b> Nadgradnja za ComfoAir Q 350, 450 (ComfoClime 24) in 600 (ComfoClime 36). Zamenjuje ComfoCool, z dodatno funkcijo vnaprejšnjega gretja in/ali hlajenja vstopnega zraka.</p> <ul style="list-style-type: none"> <li>• Vgrajena freonska enota za predpohlajevanje zunanjega zraka</li> <li>• Vgrajena toplotna črpalka</li> <li>• Inverterski motor ventilatorja</li> <li>• Dodaten ventilator za bypass</li> </ul> <p><b>ComfoClime 36</b> Primeren za nadgradnjo na ComfoAir Q 600, ta ni v ceni</p>	471 420 020		

**Entalpijski izmenjevalec**

	<p><b>Entalpijski izmenjevalec</b> <b>Vračanje vlage in toplote</b></p> <p><b>za ComfoAir Q350/450/600</b> <i>HEX-ERV-366-H378-S-002071-PCK</i></p>	400 502 010		
	<p><b>za ComfoAir G90 / G91 / 350</b> <i>HEX-ERV-366x366x378</i></p>	400 400 013		
	<p><b>za ComfoAir 160</b> <i>HEX-MOD-ERV-G90/CA160</i></p>	400 400 037		
	<p><b>za ComfoAir 180</b> <i>HEX-ERV-CA180-BOX</i></p>	400 400 039		
	<p><b>za ComfoAir 200</b> <i>HEX-ERV-L480xW288xH326</i></p>	400 400 017		
	<p><b>za ComfoAir 500/550 in Novus 300/450</b> <i>HEX-ERV-366_H500-S-000254-PCK</i></p>	400 400 014		
	<p><b>za Focus 200</b> <i>HEX-ERV-366-H265-S-003097-PCK</i></p>	527 007 480		

**Naprave za razvlaževanje zraka**

	<p><b>Zehnder ComfoDew</b> Izotermični razvlaževalci zraka z možnostjo poletne in zimske integracije. Za stropno montažo, kanalski. <b>Za razvlaževanje v kombinaciji s centralnim prezračevanjem.</b></p>			
	<p><b>ComfoDew 150</b></p>	060 001 07		
	<p><b>ComfoDew 200</b> Prirobnica za dostavo CD-CW4 220 x 230 Prirobnica za dostavo CD-CW6 320 x 230 Prirobnica ComfoDew 200 (DN 125) Prirobnica ComfoDew 200 (DN 160)</p>	060 000 85 060 000 90 060 000 83 060 000 96 060 000 91		
	<p><b>ComfoDew 350</b> Prirobnica za dostavo CD-CW6 320 x 230 Prirobnica za dostavo CD-CW8 420 x 230 Prirobnica za dostavo CD-CW10 520 x 230 Prirobnica ComfoDew 350 (DN 160) Prirobnica ComfoDew 350 (DN 180)</p>	060 000 86 060 000 83 399 000 002 060 000 84 060 000 97 399 000 057		
	<p><b>ComfoDew 500</b> Prirobnica za dostavo CD-CW8 420 x 230 Prirobnica za dostavo CD-CW10 520 x 230 Prirobnica ComfoDew 500 (DN 180) Prirobnica ComfoDew 500 (DN 200)</p>	060 000 88 399 000 002 060 000 84 060 000 92 399 000 058		
	<p><b>CA Control S</b> Krmilna enota za naprave ComfoAir v kombinaciji z razvlaževalcem ComfoDew. Enota opremljena s senzorji za nadzor temperature in vlage v prostoru. Podometna vgradnja v razdelilno dozo 503.</p>	399 000 011		
	<p>Adapter za stensko montažo v podometno dozo 502, ali okroglo Fi65</p>	399 000 072		





Grelci za preprečitev zmrzovanja, dodatni senzori					
Artikel	Opis	Predviden rok	Koda artikla		
<b>Grelci</b>					
	<b>Protizmrzovalni grelec DN 160</b> z 2000 W PTC grelnim elementom, vključno z G3 filtrom, brez kontrolne enote <i>PRH-EPP-DN160-2kW-G3</i>		<b>527 001 360</b>		
	<b>ISO BOX DN 125 za filtre</b>		<b>527 003 450</b>		
	<b>Univerzalni termostat</b> Nadzorna enota za protizmrzovalni grelec, vključno z 10 kOhm NTC senzorjem dolžine 3m, za prezračevalne naprave z LED krmilnikom <i>UNI-THE-SET-PCK</i>		<b>521 008 820</b>		
	<b>BUS termostat RD</b> Nadzorna enota za protizmrzovalni grelec, vključno s CAT5 kablom, 10 kOhm NTC senzorjem dolžine 3 m, za prezračevalne naprave z TFT krmilnikom		<b>527 004 530</b>		
<b>Dodatni senzori</b>					
	<b>CO<sub>2</sub>-Senzor V55</b> , 55 mm za podometno montažo, združljiv z večino okrasnih okvirov (okvir ni priložen) <i>SNS-CO2-V55</i>		<b>655 000 845</b>		
	<b>CO<sub>2</sub>-Senzor V67</b> , 67 mm za podometno montažo, okrasni okvir je priložen <i>CO2-SENSOR-0-10V-67</i>		<b>655 000 850</b>		
	<b>CO<sub>2</sub>-Senzor V67</b> , 67 mm za nadometno montažo, nadometni nosilec in okrasni okvir sta priložena <i>CO2-SENSOR-0-10V-67-ON-WALL</i>		<b>655 000 855</b>		
	<b>CO<sub>2</sub> senzor, stenska namestitev</b> 0 – 10 V krmilni izhodi <i>SNS-CO2-12V</i>		<b>528 007 250</b>		
	<b>CO<sub>2</sub> senzor, stenska namestitev</b> 0 – 10 V krmilni izhodi, za Climos, Focus in Novus vključno z 12 V adapterjem za napajanje <i>SNS-CO2-PSP-CCM-230VAC-12DC-PCK</i>		<b>528 007 280</b>		
	<b>Razširitveni set</b> 0 – 10 V krmilni izhodi, za Climos, Focus in Novus vključno s senzorjem CO <sub>2</sub> , 12 V adapterjem in modulom za povezavo do 6 dodatnih senzorjev <i>MVU-SNS-CO2-PSP-CCM-230VAC-12DC-SET-PCK</i>		<b>528 007 290</b>		
	<b>Senzor vlažnosti, stenska namestitev</b> 0 – 10 V krmilni izhodi <i>SNS-RH-SFM</i>		<b>659 000 330</b>		











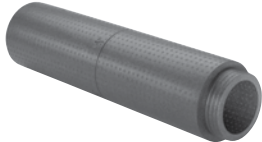





Zehnder ComfoFresh  
sistem za distribucijo  
zraka





<b>Povezovalni elementi za prezračevanje</b>	<b>36</b>
ComfoPipe Plus	38
ComfoPipe Compact	39
Dušilci zvoka	43
<b>Pregled primerov kombinacij s ComfoWell</b>	<b>44</b>
ComfoWell	44
Razdelilniki za razvod zraka	53
ComfoCube Flex	54
<b>Pregled primerov kombinacij s ComfoCube Flex</b>	<b>56</b>
ComfoTube Therm sistem za razvod z izolacijo	58
ComfoWell Therm	60
Razvod zraka v tlaku inFloor	61
Razvod zraka nad tlakom OnFloor	68
<b>Pregled dekorativnih rešetk za razvode v tlaku in nad tlakom</b>	<b>71</b>
Dekorativne rešetke za razvod v tlaku	73
Ventili za prezračevanje	78
Servis	80





Povezovalni elementi za prezračevalne naprave					
Prezračevalne naprave	ComfoAir 160	ComfoAir 200	ComfoAir 300, 375 Standard	ComfoAir Q350 TR	ComfoAir Q450 TR
Povezovalna cev					
ComfoPipe Compact fleksibilna cev <b>NOVO</b>					
Aluminijasta fleksibilna cev 125 	Direktni priklop	Spojni kos DN 125 990 326 330			
Aluminijasta fleksibilna cev 160 			Spojni kos DN 150 990 326 331	Spojni kos DN 160 990 326 331	Spojni kos DN 160 990 326 331
Aluminijasta fleksibilna cev 180 					
Aluminijasta fleksibilna cev 200 					
ComfoPipe Compact 125 	ComfoPipe spojni kos 990 328 692	Spojni kos DN 125 990 326 330			
ComfoPipe Compact 160 			ComfoPipe spojni kos 990 328 695	ComfoPipe spojni kos 990 328 695	ComfoPipe spojni kos 990 328 695
ComfoPipe Compact 200 					
ComfoPipe Plus 160 			ComfoPipe Plus 160 ComfoAir Q povezovalno koleno 990 328 704	ComfoPipe Plus 160 ComfoAir Q povezovalno koleno 990 328 704	ComfoPipe Plus 160 ComfoAir Q povezovalno koleno 990 328 704
ComfoPipe Plus 160 					

Povezovalni elementi za prezračevalne naprave			
ComfoAir Q600 ST	Climos 200	Focus 200	ComfoClima 36
			
			Direktno
	Spojni kos DN 125 990 326 330	Spojni kos DN 125 990 326 330	
Spojni kos DN 180 990 326 332			
Reducirni kos DN 180/200 990 326 352			
	Spojni kos DN 125 990 326 330	Spojni kos DN 125 990 326 330	
Reducirni kos DN 180/200 990 326 352			ComfoPipe Compact DN 200 koleno 45° 990 328 697
ComfoPipe Plus 200 Adapter 990 328 723			

Povezovalni elementi za prezračevalne naprave				
Artikel	Opis		Koda artikla	
<b>ComfoPipe Plus</b>				
	<p><b>ComfoPipe Plus cev</b>, ustreza standardu DIN 1946-6 pri debelini izolacije do 60mm, material EPP z integriranim priključkom</p> <p><b>DN 160 L = 1000 mm D = 246 / 160 mm</b>  <i>TUB-CPP-DN160-L1M</i></p> <p><b>DN 200 L = 1000 mm, D = 286 / 200 mm</b>  <i>TUB-CPP-DN200-L1M</i></p>		<p>990 328 700</p> <p>990 328 720</p>	
	<p><b>ComfoPipe Plus koleno</b>, ustreza standardu DIN 1946-6 pri debelini izolacije do 60mm, material EPP z integriranim priključkom</p> <p><b>DN 160 koleno 45°, D = 246 / 160 mm</b>  <i>BEN-CPP-DN160X45</i></p> <p><b>DN 200 koleno 45°, D = 286 / 200 mm</b>  <i>BEN-CPP-DN200X45</i></p>		<p>990 328 701</p> <p>990 328 721</p>	
	<p><b>ComfoPipe Plus spojni kos</b>, ustreza standardu DIN 1946-6 pri debelini izolacije do 60mm, material EPP z integriranim priključkom</p> <p><b>DN 160 D = 277 / 246 mm</b>  <i>CON-CPP-DN160-M</i></p> <p><b>DN 200 D = 326 / 286 mm</b>  <i>CON-CPP-DN200-M</i></p>		<p>990 328 702</p> <p>990 328 722</p>	
	<p><b>ComfoPipe Plus povezovalno koleno 160</b> za povezavo cevi na prezračevalno napravo ComfoAir Q350/450 TR, ustreza standardu DIN 1946-6 pri debelini izolacije do 60mm, material EPP z integriranim priključkom, 2 kos</p> <p><b>DN 160 koleno 45°, D = 246 / 160 mm</b>  <i>CON-CAQ350/450-SLN-CPP-DN160-2PC</i></p>		<p>990 328 704</p>	
	<p><b>ComfoPipe Plus 200 adapter</b>, ustreza standardu DIN 1946-6 pri debelini izolacije do 60mm, material EPP z integriranim priključkom, za povezavo ComfoPipe Plus cevi na prezračevalno napravo ComfoAir Q 600, material EPP</p> <p><i>CON-CA550/CPD-DN200</i></p>		<p>990 328 723</p>	
<b>ComfoPipe Plus povezovalni set za ComfoFond-L Q</b>				
	<p><b>ComfoPipe Plus 160</b> za povezavo enote ComfoFond-L Q TR na prezračevalno napravo ComfoAir Q350/450 TR vključuje prehodni kos, nastavljivi montažni nosilec, spojni kos in ComfoPipe Plus adapter za ComfoFond-L Q TR</p> <p><i>CON-CAQ350/450/CF-L-SLN-CPP-DN160-SET</i></p>		<p>990 328 750</p>	
	<p><b>ComfoPipe Plus 200</b> za povezavo enote ComfoFond-L Q ST na prezračevalno napravo ComfoAir Q600 ST vključuje prehodni kos in ComfoPipe Plus adapter za ComfoFond-L Q ST</p> <p><i>CON-CAQ600/CF-L-SLN-CPP-DN200-SET</i></p>		<p>990 328 751</p>	

Povezovalni elementi za prezračevalne naprave				
Artikel	Opis		Koda artikla	
<b>ComfoPipe Compact</b>				
	<b>ComfoPipe Compact cev</b> <b>Material EPP</b> <b>125</b> L = 1000 mm, D = 155 / 125 mm <i>TUB-CPCP-DN125-L1m</i> <b>160</b> L = 1000 mm, D = 190 / 160 mm <i>TUB-CPCP-DN160-L1m</i> <b>200</b> L = 1000 mm, D = 230 / 200 mm <i>TUB-CPCP-DN200-L1m</i>		<b>990 328 690</b>  <b>990 328 693</b>  <b>990 328 696</b>	
	<b>ComfoPipe Compact koleno</b> <b>Material EPP</b> <b>125</b> koleno 45° tube, D = 155 / 125 mm <i>BEN-CPCP-DN125x45</i> <b>160</b> koleno 45° tube, D = 190 / 160 mm <i>BEN-CPCP-DN160x45</i> <b>200</b> koleno 45° tube, D = 230 / 200 mm <i>BEN-CPCP-DN200x45</i>		<b>990 328 691</b>  <b>990 328 694</b>  <b>990 328 697</b>	
	<b>ComfoPipe Compact spojni kos</b> <b>125</b> D = 179 / 155 mm <i>CON-CPCP-DN125-M</i> <b>160</b> D = 214 / 190 mm <i>CON-CPCP-DN160-M</i> <b>200</b> D = 254 / 230 mm <i>CON-CPCP-DN200-M</i>		<b>990 328 692</b>  <b>990 328 695</b>  <b>990 328 698</b>	
	<b>ComfoPipe Compact spojni kos N/N</b> <b>125</b> D = 185 / 155 mm <i>CON-CPCP-DN125-M/M</i> <b>160</b> D = 220 / 190 mm <i>CON-CPCP-DN160-M/M</i> <b>200</b> D = 260 / 230 mm <i>CON-CPCP-DN200-M/M</i>		<b>990 328 760</b>  <b>990 328 761</b>  <b>990 328 762</b>	
	<b>ComfoPipe reducirni kos</b> 180 mm to 150 mm Material pocinkano jeklo, s tesnilom <i>TRA-SEL-CP-DN180/150</i>		<b>990 328 662</b>	
	<b>ComfoPipe reducirni kos</b> 180 mm to 160 mm Material pocinkano jeklo, s tesnilom <i>TRA-SEL-CP-DN180/160</i>		<b>990 328 664</b>	
	<b>ComfoPipe Compact reducirni kos</b> 200 mm to 180 mm Prehodni kos za spajanje ComfoFond-L Q ST z ComfoPipe Compact DN 200 <i>TRA-CPP-DN200/180</i>		<b>990 326 341</b>	
	<b>Reducirni kos, s tesnilom</b> <b>DN 160/125</b> <i>TRA-SEL-DN160/125</i> <b>DN 160/150</b> <i>TRA-SEL-DN160/150-N</i> <b>DN 180/125</b> <i>TRA-SEL-DN180/125</i> <b>DN 180/160</b> <i>TRA-SEL-DN180/160</i> <b>DN 200/180</b> <i>TRA-SEL-DN180/200-N</i>		<b>990 326 336</b>  <b>990 326 346</b>  <b>990 326 338</b>  <b>990 326 337</b>  <b>990 326 352</b>	

Povezovalni elementi za prezračevalne naprave				
Artikel	Opis		Koda artikla	
<b>Povezovalni elementi</b>				
	<b>Y kos 45°</b> Y kos z odcepom pod 45°kotom, s tesnilom  <b>DN 125/125/125</b> <i>YPI-SEL-DN125/125/125x45</i>  <b>DN 160/160/160</b> <i>YPI-SEL-DN160/160/160x45</i>  <b>DN 200/200/200</b> <i>YPI-SEL-DN200/200/200x45</i>		990 326 300  990 326 301  990 326 316	
		<b>Spojni kos, za povezavo aluminijaste fleksibilne cevi / ComfoPipe na strešni izpuh ali direktno povezavo na enoto, s tesnilom</b>  <b>DN 125</b> <i>CON-SEL-DN125-N</i> <b>DN 160</b> <i>CON-SEL-DN160-N</i> <b>DN 200</b> <i>CON-SEL-DN200-N</i>		990 326 330 990 326 331 990 326 339
		<b>Spojni kos, brez tesnila</b>  <b>DN 125</b> <i>CON-DN125-M</i> <b>DN 160</b> <i>CON-DN160-M</i> <b>DN 200</b> <i>CON-DN200-M</i>		990 326 333 990 326 334 990 326 340
	<b>Reducirni kos, s tesnilom</b>  <b>DN 160/125</b> <i>TRA-SEL-DN160/125</i> <b>DN 160/150</b> <i>TRA-SEL-DN160/150-N</i> <b>DN 180/125</b> <i>TRA-SEL-DN180/125</i> <b>DN 180/160</b> <i>TRA-SEL-DN180/160</i> <b>DN 200/180</b> <i>TRA-SEL-DN180/200-N</i>		990 326 336 990 326 346 990 326 338 990 326 337 990 326 352	

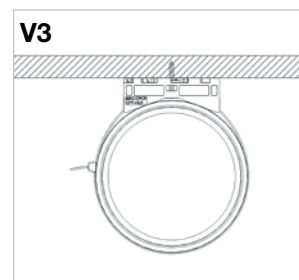
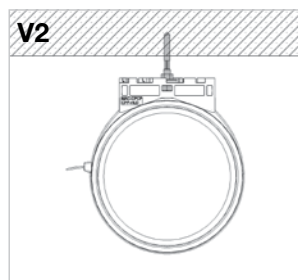
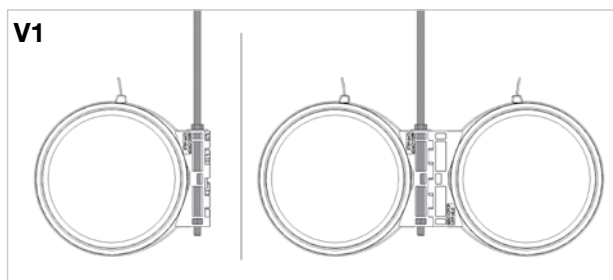

Povezovalni elementi za prezračevalne naprave				
Artikel	Opis		Koda artikla	
	ComfoPipe Compact fleksibilna cev za povezavo naprave ComfoClime s ComfoPipe Compact, črna, PU: 1 m			
	<b>DN 160</b> <i>TUB-FLEX-CON-CPCP-DN160-1m</i> <b>DN 200</b> <i>TUB-FLEX-CON-CPCP-DN200-1m</i>		<b>990 328 765</b> <b>990 328 766</b>	
	<b>Aluminijasta fleksibilna cev</b> , za povezavo prezračevalne naprave in razdelilca, dolžine: 10 m			
	<b>DN 125</b> <i>TUB-DN125-L10m</i> <b>DN 160</b> <i>TUB-DN160-L10m</i> <b>DN 200</b> <i>TUB-DN200-L10m</i>		<b>990 319 012</b> <b>990 319 016</b> <b>990 319 274</b>	
	<b>Aluminijasta fleksibilna cev</b> , izolirana dovod ali odvod zraka, dolžine: 6 m			
	<b>DN 125</b> <i>TUB-ISO-DN125-L6m</i> <b>DN 160</b> <i>TUB-ISO-DN160-L6m</i> <b>DN 180</b> <i>TUB-ISO-DN180-L6m</i> <b>DN 200</b> <i>TUB-ISO-DN200-L6m</i>		<b>990 319 112</b> <b>990 319 271</b> <b>990 319 272</b> <b>990 319 273</b>	
	<b>Vezica</b> , 9 mm širine, premer 60 – 215 mm, za pritrditev aluminijaste fleksibilne cevi, 10 kosov <i>MAC-HOC-W9-DN125/200-10PC</i>		<b>990 319 321</b>	
	<b>ComfoFix Link</b> nosilec cevi za ComfoPipe DN125, 160 in 200 <b>4kosi</b> I PU1 -1   PU2 - I <i>MAC-CPCP-PPP-HLD-4PC</i>		<b>990 327 300</b>	
				

## Aplikacija ComfoFix nosilca cevi

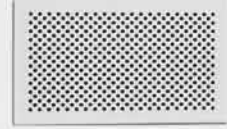



## Dušilci zvoka

Artikel	Opis		Koda artikla	
	<p><b>Fleksibilen dušilec zvoka</b></p> <p><b>DN 125</b> dolžina (brez priključkov) 1000 mm, fleksibilen <i>SIL-DN125-L1000-FLEX</i></p> <p><b>DN 150</b> dolžina (brez priključkov) 1000 mm, fleksibilen <i>SIL-DN150-L1000-FLEX</i></p> <p><b>DN 160</b> dolžina (brez priključkov) 1000 mm, fleksibilen <i>SIL-DN160-L1000-FLEX</i></p> <p><b>DN 180</b> dolžina (brez priključkov) 1000 mm, fleksibilen <i>SIL-DN180-L1000-FLEX</i></p> <p><b>DN 200</b> dolžina (brez priključkov) 1000 mm, fleksibilen <i>SIL-DN200-L1000-FLEX</i></p> <p>Za Zehnder ComfoWell Dušilec zvoka / razdelilna komora, glejte od strani 48 naprej</p>		<p><b>990 318 031</b></p> <p><b>990 318 032</b></p> <p><b>990 318 033</b></p> <p><b>990 318 034</b></p> <p><b>990 318 035</b></p>	
  	<p><b>CSI Tog dušilec zvoka</b> Visoko učinkovit, poseben zvočno absorpcijski material</p> <p><b>CSI 350 DN 125 centričen</b> Dimenzije (D x Š x G) 700 x 281 x 197 mm <i>SIL-CSI350-DN125/125-L700</i></p> <p><b>CSI 350 DN 160 centričen</b> Dimenzije (D x Š x G) 700 x 281 x 197 mm <i>SIL-CSI350-DN160/160-L700</i></p> <p><b>CSI 550 DN 180 centričen</b> Dimenzije (D x Š x G) 700 x 350 x 232 mm <i>SIL-CSI550-DN180/180-L700</i></p> <p><b>CSI 550 DN 180 ekcentričen</b> Dimenzije (D x Š x G) 900 x 350 x 232 mm <i>SIL-CSI550-DN180/180-L900-EXC</i></p> <p><b>CSI 550 DN 200 centričen</b> Dimenzije (D x Š x G) 700 x 350 x 230 mm <i>SIL-CSI550-DN200/200-L700</i></p>		<p><b>990 318 243</b></p> <p><b>990 318 245</b></p> <p><b>990 318 242</b></p> <p><b>990 318 241</b></p> <p><b>990 318 251</b></p>	

## ComfoWell

Zehnder ComfoWell, modularni sistem z Dušilcem zvoka integriranim v razdelilno škatlo, filtri ali v kombinacij z običajnimi razdelilci.

Vsi elementi so lahko med seboj združujejo in neposredno povežejo.

Elementi se lahko uporabljajo kot kanalska inštalacija v kombinaciji (npr. z fleksibilnim dušilcem zvoka ali integriranim dušilcem zvoka v razdelilni škatli) ali se spojijo direktno na prezračevalno napravo.







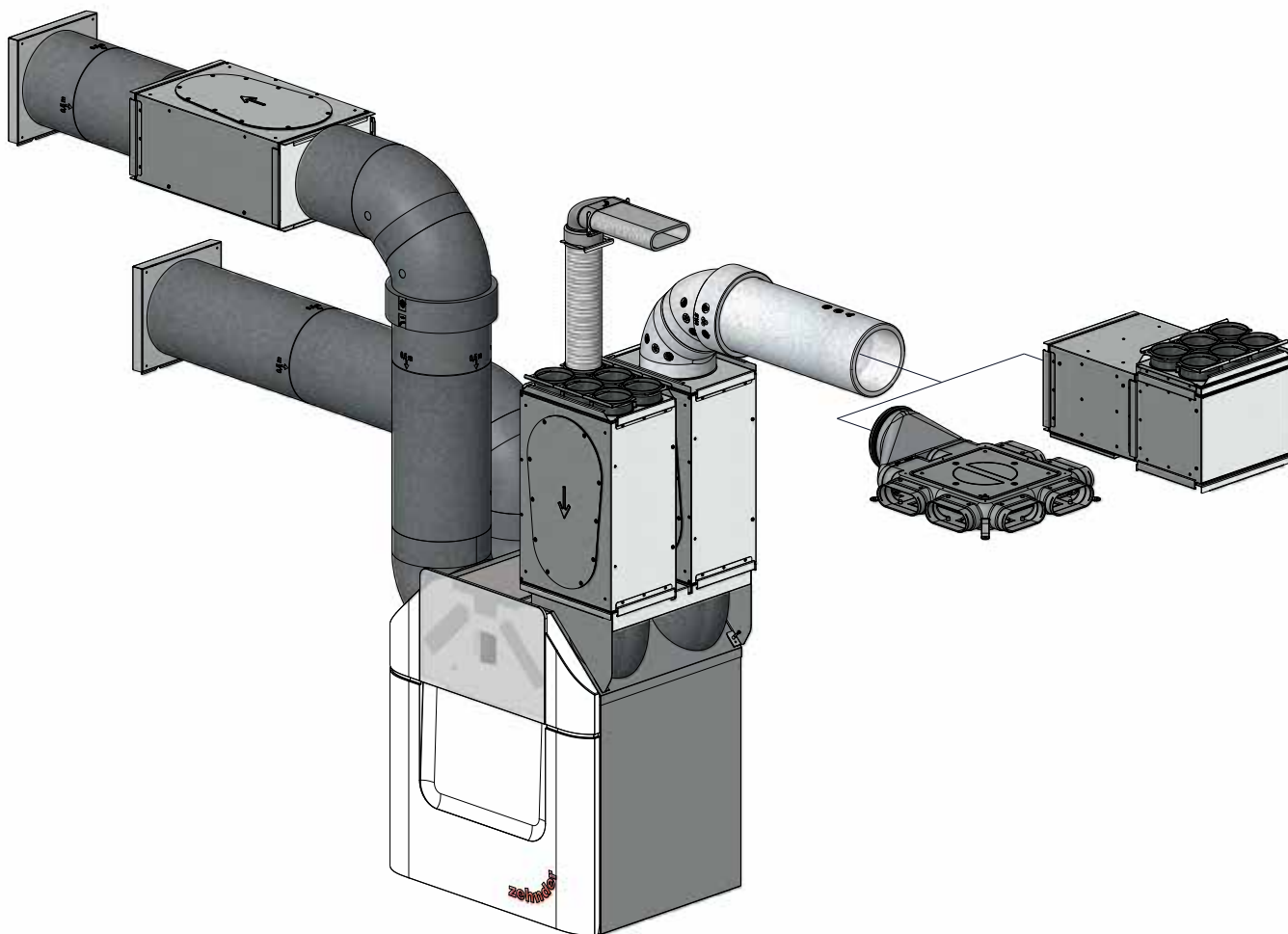

Za primer kombinacij, glejte od strani 47 naprej.

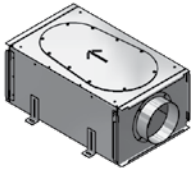
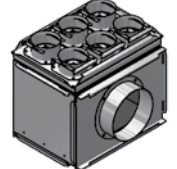
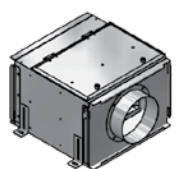
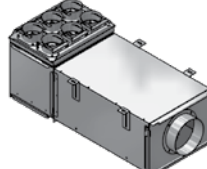
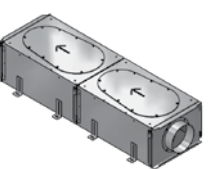
### Sistem omogoča 5 različnih serij:









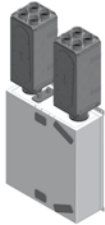

- 220 serija za 4 priključkov in maks. 160 m<sup>3</sup>/h pri normalni ravni prezračevanja za ComfoTube 75 ali 90 cevi
- 320 serija za 6 priključkov in maks. 240 m<sup>3</sup>/h pri normalni ravni prezračevanja za ComfoTube 75 ali 90 cevi
- 420 serija za 8 priključkov in maks. 320 m<sup>3</sup>/h pri normalni ravni prezračevanja za ComfoTube 75 ali 90 cevi
- 520 serija za 10 priključkov in maks. 400 m<sup>3</sup>/h pri normalni ravni prezračevanja za ComfoTube 75 ali 90 cevi
- 625 serija za 12 priključkov in maks. 480 m<sup>3</sup>/h pri normalni ravni prezračevanja za ComfoTube 75 ali 90 cevi







**Pregled možnih kombinacij s ComfoWell elementi**











<p><b>Možne kombinacije</b></p> <p><b>Posamezni elementi</b></p>	<p><b>Dušilec zvoka / razdelilna komora DN 125</b></p> 	<p><b>Razdelilna komora DN 125 z 6 x ComfoTube 75 priključki</b></p> 	<p><b>Filter ohišje DN 160, filter F7 ali s filtrom z aktivnim ogljem</b></p> 	<p><b>Dušilec zvoka / razdelilna komora z 6 x ComfoTube 75 priključki, DN 125</b></p> 	<p><b>Dušilec zvoka / razdelilna komora z 6 x ComfoTube 75 priključki, DN 125</b></p> 
<p><b>Dušilec zvoka / razdelilna komora</b></p> 	<p>1 x Dušilec zvoka / razdelilna komora CW-S 320 990 323 501</p>			<p>1 x Dušilec zvoka / razdelilna komora CW-S 320 990 323 501</p>	<p>2 x Dušilec zvoka / razdelilna komora CW-S 320 990 323 501</p>
<p><b>Razdelilna komora</b></p> 		<p>1 x Razdelilna komora CW-D 320 990 323 531</p>		<p>1 x Razdelilna komora CW-D 320 990 323 531</p>	
<p><b>Razdelilna plošča</b></p> 		<p>1 x Razdelilna plošča CW-M 320-6 x 75/P 990 323 612</p>		<p>1 x Razdelilna plošča CW-M 320-6 x 75/P 990 326 612</p>	<p>1 x Razdelilna plošča CW-M 320-6 x 75/P 990 326 612</p>
<p><b>Filter ohišje</b></p> 			<p>1 x Filter ohišje CW-F 320 990 323 551</p>		
<p><b>Fino prašni filter</b></p> 			<p>1 x Fino prašni filter CW-F7 320 990 323 603</p>		
<p><b>Filter z aktivnim ogljem</b></p> 			<p>1 x Filter z aktivnim ogljem CW-FC 320 990 323 605</p>		
<p><b>Priključna plošča</b></p> 	<p>2 x Priključna plošča CW-P 320 DN 125 centrična 990 323 511</p>	<p>1 x Priključna plošča CW-P 320 DN 125 centrična 990 323 511</p>	<p>2 x Priključna plošča CW-P 320 DN 125 centrična 990 323 512</p>	<p>1 x Priključna plošča CW-P 320 DN 125 centrična 990 323 511</p>	<p>1 x Priključna plošča CW-P 320 DN 125 centrična 990 323 511</p>











**Pregled možnih kombinacij s ComfoWell elementi**







<p>Možne kombinacije</p> <p>Posamezni elementi</p>	<p>Dušilec zvoka / razdelilna komora za ComfoAir 160 z 2 x 4 ComfoTube 75 priključki</p> 	<p>Dušilec zvoka / razdelilna komora za ComfoAir 200 z 2 x 6 ComfoTube 75 priključki</p> 	<p>Dušilec zvoka / razdelilna komora za ComfoAir Q350 TR z 2 x 8 ComfoTube 75 priključki</p> 	<p>Dušilec zvoka / razdelilna komora za ComfoAir Q350 TR z 2 x 12 ComfoTube 75 priključki</p> 
<p><b>Dušilec zvoka / razdelilna komora</b></p> 	<p>2 x Dušilec zvoka / razdelilna komora CW-S 220 990 323 500</p>	<p>2 x Dušilec zvoka / razdelilna komora CW-S 320 990 323 501</p>	<p>2 x Dušilec zvoka / razdelilna komora CW-S 420 990 323 504</p>	<p>2 x Dušilec zvoka / razdelilna komora CW-S 625 990 323 505</p>
<p><b>Razdelilna plošča</b></p> 	<p>2 x Razdelilna plošča CW-M 220-4 x 75/P 990 323 610</p>	<p>2 x Razdelilna plošča CW-M 320-6 x 75/P 990 323 612</p>	<p>2 x Razdelilna plošča CW-M 420-8 x 75/P 990 323 621</p>	<p>2 x Razdelilna plošča CW-M 625-12 x 75/P 990 323 631</p>
<p><b>Montažni set</b></p> 	<p>1 x Set za montažo CW-K220 CA 160 990 323 569</p>	<p>1 x Set za montažo CW-K320 CA 200 990 323 517</p>	<p>1 x Set za montažo CW-K 420 ComfoAir Q350/450 TR 990 323 640</p>	<p>1 x Set za montažo CW-K 625 ComfoAir Q350/450 TR 990 323 643</p>
<p><b>Priključna plošča</b></p> 				
<p><b>Aluminijasta fleksibilna cev</b></p> 				
<p><b>Spojni kos</b></p> 				

**Pregled možnih kombinacij s ComfoWell elementi**





Dušilec zvoka / razdelilna komora za ComfoAir Q450 TR z 2 x 8 ComfoTube 90 priključki	Dušilec zvoka / razdelilna komora za ComfoAir Q600 ST z 2 x 12 ComfoTube 90 priključki	Dušilec zvoka / razdelilna komora za Focus 200 z 2 x 4 ComfoTube 75 priključki	Dušilec zvoka / razdelilna komora za Climos 200 z 2 x 6 ComfoTube 75 priključki	Dušilec zvoka / razdelilna komora za Novus 300 / 450 z 2 x 10 ComfoTube 75 priključki
 2 x Dušilec zvoka / razdelilna komora CW-S 420 990 323 504	 2 x Dušilec zvoka / razdelilna komora CW-S 625 990 323 505	 2 x Dušilec zvoka / razdelilna komora CW-S 220 990 323 500	 2 x Dušilec zvoka / razdelilna komora CW-S 320 990 323 501	 2 x Dušilec zvoka / razdelilna komora CW-S 520 990 323 502
2 x Razdelilna plošča CW-M 420-8 x 90/P 990 323 622	2 x Razdelilna plošča CW-M 625-12 x 90/P 990 323 632	2 x Razdelilna plošča CW-M 220-4 x 75/P 990 323 610	2 x Razdelilna plošča CW-M 320-6 x 75/P 990 323 612	2 x Razdelilna plošča CW-M 520-10 x 75/P 990 323 614
1 x Set za montažo CW-K 420 ComfoAir Q350/450 TR 990 323 640	1 x Set za montažo CW-K 625 ComfoAir Q600 ST 990 323 642			
		2 x Priključna plošča CW-P 220-DN125 990 323 510	2 x Priključna plošča CW-P 320-DN125 990 323 511	2 x Priključna plošča CW-P 520-DN160 990 323 564
		Aluminijasta fleksibilna cev DN125 990 319 012		Aluminijasta fleksibilna cev DN160 990 319 016
		2 x Spojni kos DN 125 990 326 330		2 x Spojni kos DN 160 990 326 331

ComfoWell				
Artikel	Opis		Koda artikla	
    	<p><b>Dušilec zvoka / razdelilna komora</b> brez priključnih plošč, notranjost z visoko stopnjo zvočne absorpcije, vključno s pritrditvenimi zatiči in materialom</p> <p><b>Dušilec zvoka / razdelilna komora CW-S 220</b> Dimenzije: 500 x 220 x 230 (L x W x D) <i>SIL-CW220</i></p> <p><b>Dušilec zvoka / razdelilna komora CW-S 320</b> Dimenzije: 500 x 320 x 230 (L x W x D) <i>SIL-CW320</i></p> <p><b>Dušilec zvoka / razdelilna komora CW-S 420</b> Dimenzije: 500 x 420 x 230 (L x W x D) <i>SIL-CW420</i></p> <p><b>Dušilec zvoka / razdelilna komora CW-S 520</b> Dimenzije: 500 x 520 x 230 (L x W x D) <i>SIL-CW520</i></p> <p><b>Dušilec zvoka / razdelilna komora CW-S 625</b> Dimenzije: 500 x 625 x 230 (L x W x D) <i>SIL-CW625</i></p>		<p>990 323 500</p> <p>990 323 501</p> <p>990 323 504</p> <p>990 323 502</p> <p>990 323 505</p>	
	    	<p><b>Razdelilna komora</b> brez priključnih plošč, z zvočno absorpcijsko notranjostjo in revizijskim pokrovom, za razdelilno ploščo, vključno s pritrditvenimi zatiči in materialom</p> <p><b>Razdelilna komora CW-D 220</b> Dimenzije: 230 x 220 x 230 (L x W x D) <i>DIS-CW220-DIV</i></p> <p><b>Razdelilna komora CW-D 320</b> Dimenzije: 230 x 320 x 230 (L x W x D) <i>DIS-CW320-DIV</i></p> <p><b>Razdelilna komora CW-D 420</b> Dimenzije: 230 x 420 x 230 (L x W x D) <i>DIS-CW420-DIV</i></p> <p><b>Razdelilna komora CW-D 520</b> Dimenzije: 230 x 520 x 230 (L x W x D) <i>DIS-CW520-DIV</i></p> <p><b>Razdelilna komora CW-D 625</b> Dimenzije: 230 x 625 x 230 (L x W x D) <i>DIS-CW625-DIV</i></p>		<p>990 323 530</p> <p>990 323 531</p> <p>990 323 620</p> <p>990 323 532</p> <p>990 323 630</p>

ComfoWell					
Artikel	Opis	Predviden rok	Koda artikla		
	<p><b>Razdelilna plošča</b> za povezavo ComfoTube 75 ali 90 cevi, primerna za dušilec zvoka / razdelilna komora, vključno z zatiči. ComfoTube priključek narejen iz plastike za večjo tesnost in stabilnost.</p>				
	<p><b>Razdelilna plošča CW-M 220-4 x 75/P</b> Dimenzije: 220 x 40 x 230 (W x H x D) <i>MPL-CW220-4DN75/P</i></p>		990 323 610		
	<p><b>Razdelilna plošča CW-M 220-4 x 90/P</b> Dimenzije: 220 x 40 x 230 (W x H x D) <i>MPL-CW220-4DN90/P</i></p>		990 323 611		
	<p><b>Razdelilna plošča CW-M 320-6 x 75/P</b> Dimenzije: 320 x 40 x 230 (W x H x D) <i>MPL-CW320-6DN75/P</i></p>		990 323 612		
	<p><b>Razdelilna plošča CW-M 320-6 x 90/P</b> Dimenzije: 320 x 40 x 230 (W x H x D) <i>MPL-CW320-6DN90/P</i></p>		990 323 613		
	<p><b>Razdelilna plošča CW-M 420-8 x 75/P</b> Dimenzije: 420 x 40 x 230 (W x H x D) <i>MPL-CW420-8DN75/P</i></p>		990 323 621		
	<p><b>Razdelilna plošča CW-M 420-8 x 90/P</b> Dimenzije: 420 x 40 x 230 (W x H x D) <i>MPL-CW420-8DN90/P</i></p>		990 323 622		
	<p><b>Razdelilna plošča CW-M 520-10 x 75/P</b> Dimenzije: 520 x 40 x 230 (W x H x D) <i>MPL-CW520-10DN75/P</i></p>		990 323 614		
	<p><b>Razdelilna plošča CW-M 520-10 x 90/P</b> Dimenzije: 520 x 40 x 230 (W x H x D) <i>MPL-CW520-10DN90/P</i></p>		990 323 615		
	<p><b>Razdelilna plošča CW-M 625-12 x 75/P</b> Dimenzije: 625 x 40 x 230 (W x H x D) <i>MPL-CW625-12DN75/P</i></p>		990 323 631		
	<p><b>Razdelilna plošča CW-M 625-12 x 90/P</b> Dimenzije: 625 x 40 x 230 (W x H x D) <i>MPL-CW625-12DN90/P</i></p>		990 323 632		
	<p><b>Okvir / distančnik</b> za kompenzacijo neravnosti pri montaži razdelilnih komor in montaži v betonsko ploščo, vključno z zatiči</p>				
	<p><b>Okvir / distančnik CW-DF 220</b> s pritrditvenimi zatiči Dimenzije: 220 x 24 x 230 (W x H x D) <i>MAC-CW220-FRA-MF</i></p>		990 323 537		
	<p><b>Okvir / distančnik CW-DF 320</b> s pritrditvenimi zatiči Dimenzije: 320 x 24 x 230 (W x H x D) <i>MAC-CW320-FRA-MF</i></p>		990 323 538		
	<p><b>Okvir / distančnik CW-DF 420</b> s pritrditvenimi zatiči Dimenzije: 436 x 28 x 230 (W x H x D) <i>MAC-CW420-FRA-MF</i></p>		990 323 624		
	<p><b>Okvir / distančnik CW-DF 520</b> s pritrditvenimi zatiči Dimenzije: 520 x 24 x 230 (W x H x D) <i>MAC-CW520-FRA-MF</i></p>		990 323 539		
	<p><b>Okvir / distančnik CW-DF 625</b> s pritrditvenimi zatiči Dimenzije: 641 x 28 x 230 (W x H x D) <i>MAC-CW625-FRA-MF</i></p>		990 323 634		

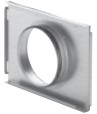
ComfoWell			
Artikel	Opis	Koda artikla	
    	<b>Filter ohišje</b>  <b>Filter ohišje CW-F 220</b> Dimenzije: 300 x 220 x 230 (L x W x D) <i>FHO-CW220</i>	990 323 550	
	<b>Filter ohišje CW-F 320</b> Dimenzije: 300 x 320 x 230 (L x W x D) <i>FHO-CW320</i>	990 323 551	
	<b>Filter ohišje CW-F 420</b> Dimenzije: 300 x 420 x 230 (L x W x D) <i>FHO-CW420</i>	990 323 554	
	<b>Filter ohišje CW-F 520</b> Dimenzije: 300 x 520 x 230 (L x W x D) <i>FHO-CW520</i>	990 323 552	
	<b>Filter ohišje CW-F 625</b> Dimenzije: 300 x 625 x 230 (L x W x D) <i>FHO-CW625</i>	990 323 555	
           	<b>Fino prašni filter za montažo v filter ohišje</b>  <b>Fino prašni filter CW 220-PM1-75%</b> dimenzije: 200 x 225 x 48 (L x W x D), filter ISO ePM1 ≥ 75% (F7) <i>FIL-CW220-PM1-75%</i> <b>Fino prašni filter CW 320-PM1-75%</b> dimenzije: 300 x 225 x 48 (L x W x D), filter ISO ePM1 ≥ 75% (F7) <i>FIL-CW320-PM1-75%</i> <b>Fino prašni filter CW 420-PM1-75%</b> dimenzije: 2 kosa, vsak 200 x 225 x 48 (L x W x D), filter ISO ePM1 ≥ 75% (F7) <i>FIL-CW420-PM1-75%</i> <b>Fino prašni filter CW 520-PM1-75%</b> dimenzije: 500 x 225 x 48 (L x W x D), filter ISO ePM1 ≥ 75% (F7) <i>FIL-CW520-PM1-75%</i> <b>Fino prašni filter CW 625-PM1-75%</b> dimenzije: 2 kosa, vsak 300 x 225 x 48 (L x W x D), filter ISO ePM1 ≥ 75% (F7) <i>FIL-CW625-PM1-75%</i>  <b>Fino prašni filter CW 220-PM1-90%</b> dimenzije: 200 x 225 x 48 (L x W x D), filter ISO ePM1 ≥ 90% (F9) <i>FIL-CW220-PM1-90%</i> <b>Fino prašni filter CW 320-PM1-90%</b> dimenzije: 300 x 225 x 48 (L x W x D), filter ISO ePM1 ≥ 90% (F9) <i>FIL-CW320-PM1-90%</i> <b>Fino prašni filter CW 420-PM1-90%</b> dimenzije: 2 kosa, vsak 200 x 225 x 48 (L x W x D), filter ISO ePM1 ≥ 90% (F9) <i>FIL-CW420-PM1-90%</i> <b>Fino prašni filter CW 520-PM1-90%</b> dimenzije: 500 x 225 x 48 (L x W x D), filter ISO ePM1 ≥ 90% (F9) <i>FIL-CW520-PM1-90%</i> <b>Fino prašni filter CW 625-PM1-90%</b> dimenzije: 2 kosa, vsak 300 x 225 x 48 (L x W x D), filter ISO ePM1 ≥ 90% (F9) <i>FIL-CW625-PM1-90%</i>	990 323 600	
	990 323 603		
	990 323 650		
	990 323 606		
	990 323 653		
	990 323 601		
	990 323 604		
	990 323 651		
	990 323 607		
	990 323 654		

ComfoWell					
Artikel	Opis		Koda artikla		
	<b>Filter z aktivnim ogljem za montažo v filter ohišje</b>  <b>Filter z aktivnim ogljem CW-FC 220</b> Dimenzije: 200 x 225 x 96 (L x W x D) <i>FIL-CW220-AC</i> <b>Filter z aktivnim ogljem CW-FC 320</b> Dimenzije: 300 x 225 x 96 (L x W x D) <i>FIL-CW320-AC</i> <b>Filter z aktivnim ogljem CW-FC 420</b> Dimenzije: 2 kosa, vsak 200 x 225 x 96 (L x W x D) <i>FIL-CW420-AC</i> <b>Filter z aktivnim ogljem CW-FC 520</b> Dimenzije: 500 x 225 x 96 (L x W x D) <i>FIL-CW520-AC</i> <b>Filter z aktivnim ogljem CW-FC 625</b> Dimenzije: 2 kosa, vsak 300 x 225 x 96 (L x W x D) <i>FIL-CW625-AC</i>		990 323 602  990 323 605  990 323 652  990 323 608  990 323 655		
		<b>Set za montažo za direktni priklop ComfoWell elementov na prezračevalno napravo</b>  <b>Set za montažo CW-K 220 – CA 160</b> Dimenzije: 220 x 95 x 230 (W x H x D) <i>EPL-CW220-CA160-MAC</i>  <b>Set za montažo CW-K 320 – CA 160</b> Dimenzije: 320 x 95 x 230 (W x H x D) <i>EPL-CW320-CA160-MAC</i>  <b>Priključna plošča CW-P 220 – DN 125, ekscentrična</b> Priključna plošča za povezavo ComfoWell Dušilca zvoka / razdelilne škatle, s pritrditvenimi zatiči, primerna za direkten priklop na prezračevalno napravo ComfoAir 180 Dimenzije: 220 x 443 x 230 mm (D x Š x V) <i>EPL-CW220-CA180-MAC</i>  <b>Set za montažo CW-K 320 – CA 200</b> Dimenzije: 320 x 26 x 230 (W x H x D) <i>EPL-CW320-CA200-MAC</i>  <b>Set za montažo CW-K-320 – ComfoAir Q350/450 TR</b> <i>EPL-CW320-CAQ350/450-SLN-MAC</i>  <b>Set za montažo CW-K-420 – ComfoAir Q350/450 TR</b> <i>EPL-CW420-CAQ350/450-SLN-MAC</i> <b>Set za montažo CW-K-420 – ComfoAir Q600 ST</b> <i>EPL-CW420-CAQ450/600-STT-MAC</i>  <b>Set za montažo CW-K-520 – ComfoAir Q350/450 TR</b> <i>EPL-CW520-CAQ350/450-SLN-MAC</i> <b>Set za montažo CW-K-520 – ComfoAir Q600 ST</b> <i>EPL-CW520-CAQ450/600-STT-MAC</i>  <b>Set za montažo CW-K-625 – ComfoAir Q350/450 TR</b> <i>EPL-CW625-CAQ350/450-STT-MAC</i> <b>Set za montažo CW-K-625 – ComfoAir Q600 ST</b> <i>EPL-CW625-CAQ450/600-STT-MAC</i>  <b>Set za montažo CW-K 220 – ComfoAir Flex 250/350</b> <i>EPL-CW220-CAF250/350-EXC-MAC</i>  <b>Set za montažo CW-K-320 – ComfoAir Flex 250/350</b> <i>EPL-CW320-CAF250/350-EXC-MAC</i>  <b>Set za montažo CW-K-420 – ComfoAir Flex 250/350</b> <i>EPL-CW420-CAF250/350-EXC-MAC</i>		990 323 569  990 323 570  990 323 577  990 323 517  990 323 644  990 323 640 990 323 641  990 323 645 990 323 646  990 323 643 990 323 642  990 323 710  990 323 711  990 323 712	

ComfoWell			
Artikel	Opis		Koda artikla
	<b>Priključna plošča s priključki, centrična, vključno s pritrditvenimi zatiči</b>  <b>Priključna plošča CW-P 220 – DN 125</b> Dimenzije: 220 x 44.3 x 230 (W x H x D) <i>EPL-CW220-DN125</i>		990 323 510
	<b>Priključna plošča CW-P 320 – DN 125</b> Dimenzije: 320 x 44.3 x 230 (W x H x D) <i>EPL-CW320-DN125</i>		990 323 511
	<b>Priključna plošča CW-P 320 – DN 150</b> Dimenzije: 320 x 44.3 x 230 (W x H x D) <i>EPL-CW320-DN150</i>		990 323 562
	<b>Priključna plošča CW-P 320 – DN 160</b> Dimenzije: 320 x 44.3 x 230 (W x H x D) <i>EPL-CW320-DN160</i>		990 323 512
	<b>Priključna plošča CW-P 320 – DN 180</b> Dimenzije: 320 x 44.3 x 230 (W x H x D) <i>EPL-CW320-DN180</i>		990 323 527
	<b>Priključna plošča CW-P 420 – DN 150</b> Dimenzije: 420 x 44.3 x 230 (W x H x D) <i>EPL-CW420-DN150</i>		990 323 626
	<b>Priključna plošča CW-P 420 – DN 160</b> Dimenzije: 420 x 44.3 x 230 (W x H x D) <i>EPL-CW420-DN160</i>		990 323 627
	<b>Priključna plošča CW-P 420 – DN 180</b> Dimenzije: 420 x 44.3 x 230 (W x H x D) <i>EPL-CW420-DN180</i>		990 323 628
	<b>Priključna plošča CW-P 420 – DN 200</b> Dimenzije: 420 x 44.3 x 230 (W x H x D) <i>EPL-CW420-DN200</i>		990 323 629
	<b>Priključna plošča CW-P 520 – DN 150</b> Dimenzije: 520 x 44.3 x 230 (W x H x D) <i>EPL-CW520-DN150</i>		990 323 568
	<b>Priključna plošča CW-P 520 – DN 160</b> Dimenzije: 520 x 44.3 x 230 (W x H x D) <i>EPL-CW520-DN160</i>		990 323 564
	<b>Priključna plošča CW-P 520 – DN 180</b> Dimenzije: 520 x 44.3 x 230 (W x H x D) <i>EPL-CW520-DN180</i>		990 323 513
	<b>Priključna plošča CW-P 520 – DN 200</b> Dimenzije: 520 x 44.3 x 230 (W x H x D) <i>EPL-CW520-DN200</i>		990 323 514
	<b>Priključna plošča CW-P 625 – DN 150</b> Dimenzije: 625 x 44.3 x 230 (W x H x D) <i>EPL-CW625-DN150</i>		990 323 636
	<b>Priključna plošča CW-P 625 – DN 160</b> Dimenzije: 625 x 44.3 x 230 (W x H x D) <i>EPL-CW625-DN160</i>		990 323 637
	<b>Priključna plošča CW-P 625 – DN 180</b> Dimenzije: 625 x 44.3 x 230 (W x H x D) <i>EPL-CW625-DN180</i>		990 323 638
	<b>Priključna plošča CW-P 625 – DN 200</b> Dimenzije: 625 x 44.3 x 230 (W x H x D) <i>EPL-CW625-DN200</i>		990 323 639

Razdelilniki za razvod zraka					
Artikel	Opis		Koda artikla		
	<p><b>Modularna razdelilna komora, 2-veji</b>            Modularna razdelilna komora za dovodni in odvodni zrak z 2 x ComfoTube 90 priključki, vključno z montažni nosilci in zatičema.            Prašno barvano RAL 7040            Dimenzije (brez priključkov): 227.5 x 227.5 x 145 (V x Š x D)  <b>DN 125</b>  <i>DIS-DN125-2DN90</i></p>		<b>990 323 060</b>		
	<p><b>Modularna razdelilna komora, 4-veje</b>            Modularna razdelilna komora za dovodni in odvodni zrak s 4 x ComfoTube 90 priključki, vključno z montažnimi nosilci, zatiči in revizijskim pokrovom.            Prašno barvano RAL 7040            Dimenzije (brez priključkov): 227.5 x 227.5 x 254 (V x Š x D)  <b>DN 125</b>  <i>DIS-DN125-4DN90</i>  <b>DN 160</b>  <i>DIS-DN160-4DN90</i></p>		<b>990 323 066</b> <b>990 323 061</b>		
	<p><b>Modularna razdelilna komora, 6-veji</b>            Modularna razdelilna komora za dovodni in odvodni zrak s 6 x ComfoTube 90 priključki, vključno z montažnimi nosilci, zatiči in revizijskim pokrovom. Položaj priključkov in revizije se lahko zamenja.            Prašno barvano RAL 7040            Dimenzije (brez priključkov): 227.5 x 227.5 x 396 (V x Š x D)  <b>DN 160</b>  <i>DIS-DN160-6DN90</i>  <b>DN 180</b>  <i>DIS-DN180-6DN90</i></p>		<b>990 323 062</b> <b>990 323 063</b>		
	<p><b>Razširitveni modul, 2-veji</b>            Razširitveni modul za modularno razdelilno škatlo z 2 x ComfoTube 90 priključki, vključno z zatičema in kotnimi nosilci.            Prašno barvano RAL 7040  <i>DIS-DIV-2DN90</i></p>		<b>990 323 064</b>		
	<p><b>Razširitveni modul, 4-veje</b>            Razširitveni modul za modularno razdelilno škatlo s 4 x ComfoTube 90 priključki, vključno z zatiči in kotnimi nosilci. Prašno barvano RAL 7040  <i>DIS-DIV-4DN90</i></p>		<b>990 323 065</b>		



### Modularno plastično ohišje razdelilnika Zehnder ComfoCube Flex nad in pod tlakom

Modularno plastično ohišje razdelilnika Zehnder ComfoCube Flex za priklop cevi odvodnega in dovodnega zraka s pretokom do 300 m<sup>3</sup>/h.

Razdelilno ohišje se sestavi iz enojnih modulov po potrebi. Posamezni moduli se sestavijo na mestu gradnje s spojnimi trakovi.



Proizvod	Opis	Koda artikla
<b>Modularno plastično ohišje razdelilnika Zehnder ComfoCube Flex za v tlak ali nad tlak</b>		
	<p><b>Modul ComfoCube Flex 4xDN90</b>, vklj. s kompletom spojnih trakov, 1 kompletom montažnih nosilcev, 1 tesnilo modula, 4 zaključnimi pokrovi DN90 in 4 pritrdilnimi drsniki.</p> <p><b>Najmanjša montažna globina: 162 mm</b> dimenzije: 300 x 284 x 134mm <i>MOD-CCF-3/3+3-DN90-SET</i></p>	990 323 370
	<p><b>Modul ComfoCube Flex 4xDN90 z možnostjo priklopa DN160</b> Priklop DN160 je mogoč od spodaj, ali kot dostopno območje, vklj. s kompletom spojnih trakov, 1 kompletom montažnih nosilcev, 1 tesnilo modula, 4 zaključnimi pokrovi DN90, 4 pritrdilnimi drsniki in enim zaključnim pokrovom DN160</p> <p><b>Najmanjša montažna globina: 162 mm</b> dimenzije: 300 x 284 x 134mm <i>MOD-CCF-2/2+2/B-DN90-SET</i></p>	990 323 371
	<p><b>Modul ComfoCube Flex 6xDN90</b> vklj. s kompletom spojnih trakov, 1 kompletom montažnih nosilcev, 1 tesnilo modula, 6 zaključnimi čepi DN90 in 6 pritrdilnimi drsniki.</p> <p><b>Najmanjša montažna globina: 162 mm</b> dimenzije: 450 x 284 x 134mm <i>MOD-CCF-3/3+3-DN90-SET</i></p>	990 323 372
	<p><b>Modul ComfoCube Flex 6xDN90 z možnostjo priklopa DN160</b> Priklop DN160 je mogoč od spodaj, ali kot dostopno območje, vklj. s kompletom spojnih trakov, 1 kompletom montažnih nosilcev, 1 tesnilo modula, 6 zaključnimi pokrovi DN90, 6 pritrdilnimi drsniki in enim zaključnim pokrovom DN160</p> <p><b>Najmanjša montažna globina: 162 mm</b> dimensions: 450 x 284 x 134mm <i>MOD-CCF-3/3+3/B.O-DN90-SET</i></p>	990 323 373
	<p><b>Modul ComfoCube Flex DN160 za jašek</b> za zgornji ali spodnji priklop, vklj. s kompletom spojnih trakov, 1 kompletom montažnih nosilcev, 1 tesnilo modula ter 2 zaključnima pokrovoma DN160</p> <p>dimenzije: 300 x 284 x 134 mm <i>MOD-CCF-2/0+0/B.B-SET</i></p>	990 323 374
	<p><b>Komplet čelnega priklopa ComfoCube Flex DN160 z zaključno ploščo</b> Zunanji premer 160 mm, notranji premer 150mm, vklj. s kompletom spojnih trakov, 1 kompletom montažnih nosilcev in 1 tesnilo modula.</p> <p>Opomba: Zatesnitev je treba izdelati s hladno skrčljivo folijo <i>EPL-CCF-L230-W135-H13-SPG-DN160-SET</i></p> <p><b>Opomba:</b> Zatesnitev je treba izdelati s hladno skrčljivo folijo.</p>	990 323 375
	<p><b>ComfoCube Flex end plate set for bottom connections</b> incl. 1 set of clamping strips, 1 set of mounting brackets and 1 module sealing <i>EPL-CCF-L230-W135-H13-2PC-SET</i></p>	990 323 376

Modularno plastično ohišje razdelilnika Zehnder ComfoCube Flex nad in pod tlakom			
Proizvod	Opis	Koda artikla	
<b>Dodatna oprema</b>			
	<p><b>Preklopni konektor DN 90 na ComfoTube 75</b> za redukcijo z DN 90 na ComfoTube 75, vklj. z 2 O-tesniloma in dvema pritrdilnima mehanizmoma.</p> <p><b>1 kos</b> <i>TRA-CON-90/75</i></p> <p><b>10 kosov</b> <i>TRA-CON-90/75-10PC</i></p>	<p><b>990 322 010</b></p> <p><b>990 322 009</b></p>	
	<p><b>Spojnik 90 / 75 na flat 51</b> za priklop na ComfoTube flat 51 in ComfoTube 90 / 75, vključno s 3 O-tesnili in 3 pritrdilnimi drsniki. <i>TRA-DN90/75/FL51</i></p> <p><b>Opomba:</b> za neposreden priklop k ohišju razdelilnikapotrebu- jem kos cevi <b>Zehnder ComfoTube 90</b> dolžine <b>120 mm</b>.</p>	<b>990 322 013</b>	
	<p><b>Reduktor DN 160</b> <i>CON-SEL-DN160-N</i></p>	<b>990 326 331</b>	
	<p><b>Reduktor DN 160/150</b> <i>TRA-SEL-DN160/150-N</i></p>	<b>990 326 346</b>	
	<p><b>Reduktor DN 160/125</b> <i>TRA-SEL-DN160/125-N</i></p>	<b>990 326 336</b>	



**Pregled kombinacij primerov ComfoCube Flex**



Razdelilnik 10x ComfoTube 75 s spodnjim priklopom in dostopnim območjem spodaj DN160



Razdelilnik 6x ComfoTube 90 z modulom za jašek DN160 in dostopnim območjem spodaj DN160

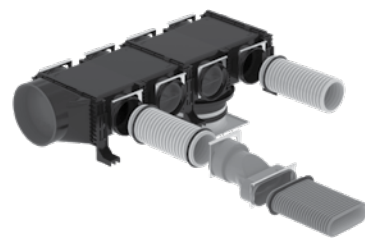

Razdelilnik 4x ComfoTube 90 in 4x ComfoTube flat 51 s stranskim priklopom DN160 in dostopnim območjem spodaj DN160



NOVO!

zehnder

## Sistem izoliranih cevi za zrak







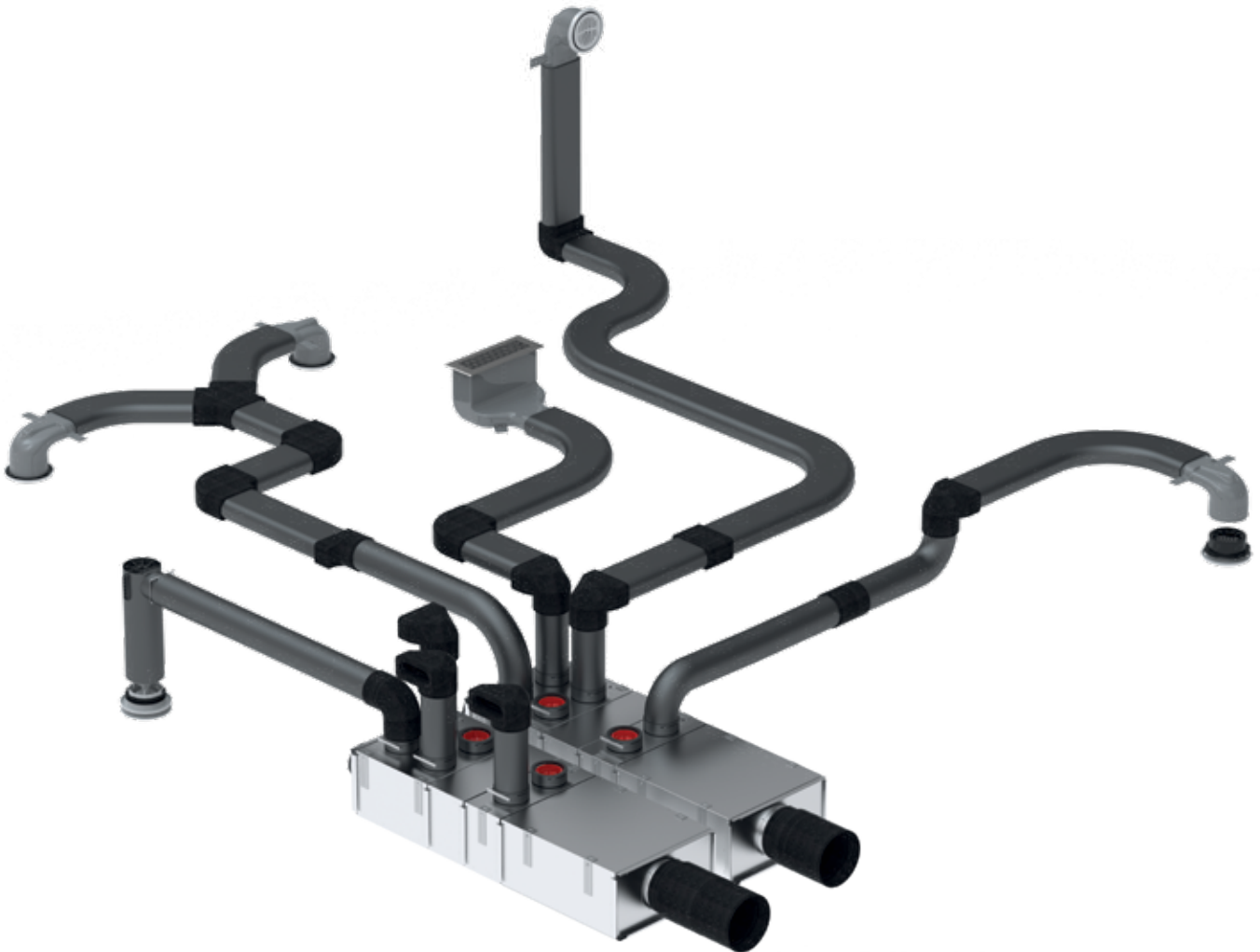



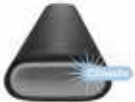









### ComfoTube Therm







Zehnder ComfoTube Therm izolirana cev za prezračevanje se ponaša z optimalnimi lastnostmi zvočne in toplotne izolacije za popolno klimatsko počutje v vašem domu. Zato je ComfoTube Therm idealna rešitev za prenos toplega in hladnega zraka brez kondenziranja. Zahvaljujoč visoko kakovostni izolaciji se temperaturno nadzorovan zrak skozi prezračevalno cev prenaša skoraj brez izgub toplote, tako da se bivalni prostori lahko ohlajajo ali ogrevajo po potrebi in na energijsko učinkovit način. Izolirani spojni kosi Zehnder ComfoFit Therm, izdelani iz ekspaniranega polipropilena (EPP), zaokrožajo ponudbo za izdelavo trajno izoliranega razvoda, ki je sestavni del rešitve Zehnder ComfoClima rešitve za klimatizacijo prostorov.





**Sistem izoliranih cevi za zrak**

Proizvod	Opis	Koda artikla
<b>ComfoTube Therm</b>		
	<b>ComfoTube Therm 90</b> Izolirana okrogla cev, zvitek 20 m <i>TUB-CTT-DN90-20m</i>	990 328 030
	<b>ComfoTube Therm Flat 51</b> Izolirana ploščata cev, zvitek 10 m <i>TUB-CTT-FL51-20m</i>	990 328 032
<b>ComfoFit Therm - Spojni kosi</b>		
	<b>ComfoFit Therm spojni kos 90</b> <i>CON-CFT-DN90-M</i>	990 430 855
	<b>ComfoFit Therm koleno 90</b> <i>EN-CFT-DN90x90-HOR</i>	990 430 856
	<b>ComfoFit Therm spojni kos Flat 51</b> <i>CON-CFT-FL51-M</i>	990 430 854
	<b>ComfoFit Therm koleno Flat 51, ležeče</b> <i>BEN-CFT-FL51x90-HOR</i>	990 430 851
	<b>ComfoFit Therm koleno Flat 51, pokončno</b> <i>BEN-CFT-FL51x90-VER</i>	990 430 850
	<b>ComfoFit Therm Y-kos Flat 51</b> <i>YPI-CFT-FL51/FL51/FL51</i>	990 430 853
	<b>ComfoFit Therm spojnik 90 na Flat 51</b> <i>TRA-CFT-FL51/DN90</i>	990 430 857
	<b>ComfoFit Therm spojno koleno 90 na Flat 51, koleno 90°</b> <i>TRA-CFT-FL51/DN90x90</i>	990 430 852
	<b>Gumijasto tesnilo ComfoTube Therm 90</b> <i>SEL-CT-DN90-10PC</i>	990 328 363
	<b>Zaključni pokrov ComfoTube Therm 90</b> <i>CAP-CT-DN90-10PC</i>	990 328 263





Sistem izoliranih cevi za zrak			
Artikel	Opis	Koda artikla	
<b>ComfoWell Therm</b>			
	<b>ComfoWell Therm dušilnik zvoka DN 160</b> <i>SIL-CWT420-DN160</i>	990 430 867	
	<b>Comfo Well Therm dušilnik zvoka DN 200</b> <i>SIL-CWT420-DN200</i>	990 430 871	
	<b>ComfoWell Therm razširitveni modul 4x90</b> <i>DIS-CWT420-4DN90</i>	990 430 860	
	<b>ComfoWell Therm razširitveni modul 2x90</b> <i>DIS-CWT420-2DN90</i>	990 430 858	
	<b>ComfoWell Therm razširitveni modul</b> <i>DIS-CWT420</i>	990 430 859	
	<b>ComfoWell Therm priklopna plošča 5x90</b> <i>MPL-CWT420-5DN90-INS</i>	990 430 863	
	<b>ComfoWell Therm zaprta plošča</b> <i>EPL-CWT420-BLI</i>	990 430 861	
	<b>ComfoWell Therm zaključna plošča DN 160</b> <i>EPL-CWT420-DN160-INS</i>	990 430 862	
	<b>ComfoWell Therm zaključna plošča DN 200</b> <i>EPL-CWT420-DN200-INS</i>	990 430 870	
	<b>ComfoWell Therm Zaključni čep 90</b> <i>CAP-CWT-DN90-2PC</i>	990 430 865	

InFloor prezračevalni elementi				
Artikel	Opis		Koda artikla	
	<b>ComfoTube 75 okrogla prezračevalna cev izdelana iz PE</b> , fleksibilna, enostavno čiščenje, gladek notranji sloj, dimenzije Ø 75 mm  <b>20 m</b> TUB-CT-DN75-20m <b>50 m</b> TUB-CT-DN75-50m <b>2 m</b> TUB-CT-DN75-2m		990 328 001  990 328 007  990 328 081	
	<b>ComfoTube 90 prezračevalna cev izdelana iz PE</b> , fleksibilna, enostavno čiščenje, gladek notranji sloj, dimenzije Ø 90 mm  <b>20 m</b> TUB-CT-DN90-20m <b>50 m</b> TUB-CT-DN90-50m <b>2 m</b> TUB-CT-DN90-2m		990 328 010  990 328 009  990 328 082	
	 <b>Spojni zaskočni kos</b> za povezavo ComfoTube 75 / 90 cevi  Spojni kos <b>DN 75</b> CON-CT-DN75-M Spojni kos <b>DN 90</b> CON-CT-DN90-M		990 328 107  990 328 109	
	 <b>Čep</b> Čep za ComfoTube za zaščito pred umazanijo med montažo. <b>10 kos</b>  Čep <b>DN 75</b> CAP-CT-DN75-10PC Čep <b>DN 90</b> CAP-CT-DN90-10PC		990 328 262  990 328 263	
	 <b>Tesnilo</b> Tesnilo za tesnenje ComfoTube spojev (komora, spojni kos, prehodni kos) <b>10 kos</b>  Tesnilo <b>DN 75</b> SEL-CT-DN75-10PC Tesnilo <b>DN 90</b> SEL-CT-DN90-10PC		990 328 362  990 328 363	
	 <b>Vezica 7.5 x 360 mm</b> za pritrdjevanje prezračevalnih cevi <b>100 kosov</b> MAC-CT-L365-100PC		990 327 820	
	<b>ComfoTube 75 nosilec cevi za pritrdjevanje Comfotube 75 cevi</b> , z integriranim zaklepanjem in funkcijo zlaganja <b>10 kosov</b> MAC-DN75-HLD-10PC		990 327 200	
	<b>ComfoTube 90 nosilec cevi za pritrdjevanje Comfotube 90 cevi</b> , z integriranim zaklepanjem in funkcijo zlaganja <b>10 kosov</b> MAC-DN90-HLD-10PC		990 327 201	

InFloor prezračevalni elementi				
Artikel	Opis	Predviden rok	Koda artikla	
	<b>ComfoTube 90° koleno</b> za ozke ovinke/prehode pri polaganju cevnega razvoda ComfoTube, lahko se ga skrajša in uporabi direktno na priključku na razdelilni plošči, vključno z 2 zatičema			
	<b>za ComfoTube 75</b> <i>BEN-CT-DN75x90</i>  <b>za ComfoTube 90</b> <i>BEN-CT-DN90x90</i>			990 322 152  990 322 153
	<b>Prehodni kos 90 / 75 na flat 51</b> za povezavo ComfoTube flat 51 in ComfoTube 90 / 75 cevi, vključno s 3 tesnili in 3 zatiči <i>TRA-DN90/75/FL51</i>			990 322 013
	<b>Prehodni kos 90 na flat 51, 90° koleno</b> za 90° povezavo ComfoTube flat 51 in ComfoTube 90 cevi, vključno z 2 tesniloma in 2 zatičema <i>TRA-FL51/DN90x90</i>			990 322 046
	<b>Prehodni kos 2 x 75 na flat 51</b> za povezavo ComfoTube flat 51 in 2x ComfoTube 75 cevi, vključno s 3 tesnili in 3 zatiči <i>TRA-CT-FL51/2DN75</i>			990 322 150
	<b>ComfoTube 75/90 križni kos</b> za križanje cevi ComfoTube 75/90 <i>TRA-ADJ-4xDN90/75</i>			990 322 155
	<b>ComfoFix 2</b> 90° kovinski nosilec za maks. 2 ComfoTube <i>MAC-CF2</i>			990 327 109
	<b>ComfoFix 3</b> 90° Plastičen nosilec za maks. 3 ComfoTube <i>MAC-CF3</i>			990 327 103
	<b>Filigranski stropni obroč za montažo komore v betonsko ploščo Ø 130 mm</b> <i>MAC-DIV-DN130</i>			990 326 270
	<b>ComfoSet 75</b> Regulator pretoka zraka za ComfoTube 75 cev <i>RES-CT-CS-DN75</i>			990 320 026
	<b>ComfoSet 90</b> Regulator pretoka zraka za ComfoTube 90 <i>RES-CT-CS-DN90</i>			990 320 027
	<b>5-vejni priključek 75</b> za zrakotesno povezavo 2 x ComfoTube 75 cevi <i>CON-CT-5DN75</i>			990 326 705
	<b>5-vejni priključek 90</b> za zrakotesno povezavo 2 x ComfoTube 90 cevi <i>CON-CT-5DN90</i>			990 326 905

InFloor prezračevalni elementi				
Artikel	Opis		Koda artikla	
<b>Prezračevalna komora TVA-P</b>				
	<b>TVA-P 75 prezračevalna komora</b> za povezavo ventilov/rešetk DN 125 z ComfoTube 2 x DN 75 cevjo, vključno s protiprašnim pokrovom, montažnim nosilcem in zatičem, <b>Dolžina priključka = 64 mm</b> <i>OUT-TVA/P-2DN75-Z-DN125-H150-COV-MB</i>		990 326 121	
	<b>TVA-P 75 prezračevalna komora</b> za povezavo ventilov/rešetk DN 125 z ComfoTube 2 x DN 75 cevjo, vključno s protiprašnim pokrovom, montažnim nosilcem in zatičem, <b>Dolžina priključka = 300 mm</b> <i>OUT-TVA/P-2DN75-Z-DN125-H385-COV-MB</i>		990 326 125	
	<b>TVA-P 90 prezračevalna komora</b> za povezavo ventilov/rešetk DN 125 z ComfoTube 1 x DN 90 cevjo, vključno s protiprašnim pokrovom, montažnim nosilcem in zatičem, <b>Dolžina priključka = 64 mm</b> <i>OUT-TVA/P-DN90-Z-DN125-H165-COV-MB</i>		990 326 122	
	<b>TVA-P 90 prezračevalna komora</b> za povezavo ventilov/rešetk DN 125 z ComfoTube 1 x DN 90 cevjo, vključno s protiprašnim pokrovom, montažnim nosilcem in zatičem, <b>Dolžina priključka = 300 mm</b> <i>OUT-TVA/P-DN90-Z-DN125-H400-COV-MB</i>		990 326 126	
	<b>TVA-P 90 prezračevalna komora</b> za povezavo ventilov/rešetk DN 125 / dizajnerskih rešetk k ComfoTube 2 x DN 90, vključno s protiprašnim pokrovom, montažnim nosilcem in zatičem in O-tesnilom <b>Dolžina priključka = 300 mm</b> <i>OUT-TVA/P-2DN90-Z-DN125-H400-COV-MB</i>		990 320 725	
	<b>TVA-P 90 prezračevalna komora čelna</b> za povezavo ventilov/rešetk DN 125 / dizajnerskih rešetk k ComfoTube 1 x DN 90, vključno s protiprašnim pokrovom, montažnim nosilcem in zatičem <b>Dolžina priključka = 160 mm</b> <i>OUT-TVA/P-DN90-DN125-C-COV</i>		990 326 136	
	<b>Montažni set DN 125 za montažo v betonsko ploščo</b> za pritrnitev prezračevalne komore TVA-P 75 ali in TVA-P 90 pri montaži v betonsko ploščo, vključno z nastavki <i>MAC-TVA/P-DN125-MF-SET</i>		990 326 127	
	<b>Podaljšek 160 mm</b> za TVA-P ohišje in CLRF DN125 <i>EXT-TVA-CLRF-DN125</i>		990 326 137	



Dizajnerske rešetke so na straneh 70/71.

InFloor prezračevalni elementi			
Artikel	Opis	Koda artikla	
<b>Prezračevalna komora CLD-P</b>			
	<b>Prezračevalna komora CLD-P 75</b> za povezavo ComfoTube DN 75 cevi, vključno z protiprašnim pokrovom, montažnim nosilcem, distančnikom in zatičem  Višina = <b>85 mm</b> , sprednji priklop <i>OUT-CLD/P-DN75-A-H85-DS-MAC</i>	<b>990 320 810</b>	
	Višina = <b>140 mm</b> , sprednji priklop <i>OUT-CLD/P-DN75-A-H140-DS-MAC</i>	<b>990 320 849</b>	
	<b>Prezračevalna komora CLD-P 75</b> za povezavo ComfoTube DN 75 cevi, vključno z protiprašnim pokrovom, montažnim nosilcem, distančnikom in zatičem  Višina = <b>85 mm</b> , stranski priklop <i>OUT-CLD/P-DN75-B-H85-DS-MAC</i>	<b>990 320 811</b>	
	Višina = <b>115 mm</b> , stranski priklop <i>OUT-CLD/P-DN75-B-H115-DS-MAC</i>	<b>990 320 813</b>	
	Višina = <b>140 mm</b> , stranski priklop <i>OUT-CLD/P-DN75-B-H140-DS-MAC</i>	<b>990 320 850</b>	
	<b>Prezračevalna komora CLD-P 90</b> za povezavo ComfoTube DN 90 cevi, vključno z protiprašnim pokrovom, montažnim nosilcem, distančnikom in zatičem  Višina = <b>115 mm</b> , sprednji priklop <i>OUT-CLD/P-DN90-A-H115-DS-MAC</i>	<b>990 320 845</b>	
	<b>Prezračevalna komora CLD-P 90</b> za povezavo ComfoTube DN 90 cevi, vključno z protiprašnim pokrovom, montažnim nosilcem, distančnikom in zatičem  Višina = <b>115 mm</b> , stranski priklop <i>OUT-CLD/P-DN90-B-H115-DS-MAC</i>	<b>990 320 846</b>	
	Višina = <b>140 mm</b> , stranski priklop <i>OUT-CLD/P-DN90-B-H140-DS-MAC</i>	<b>990 320 852</b>	

Za dizajnerske prezračevalne rešetke glejte stran 71-77.

InFloor prezračevalni elementi			
Artikel	Opis	Koda artikla	
<b>Prezračevalna komora CLD z direktnim priklopom za WC</b>			
	<p><b>Prezračevalna komora CLD 90 z direktnim priklopom za WC</b> za povezavo ComfoTube DN 90/ DN 50 cevi Višina = 115 mm, sprednji priklop, vključno z 4 m ComfoTube 50 <i>OUT-CLD-DN90-A-H115-WC-CT50-4M-SET</i></p> <p><b>Za dizajnerske prezračevalne rešetke glejte stran 71.</b></p>	<b>990 320 553</b>	<b>142,80</b>
	<p><b>Nastavek / podaljšek za talno montažo komore CLD</b></p> <p><b>60 – 95 mm</b> <i>FRA-DGR-FLO-L260-W160-H60/95</i></p> <p><b>90 – 160 mm</b> <i>FRA-DGR-FLO-L260-W160-H90/160</i></p> <p><b>155 – 230 mm</b> <i>FRA-DGR-FLO-L260-W160-H155/230</i></p>	<p><b>990 320 370</b></p> <p><b>990 320 371</b></p> <p><b>990 320 373</b></p>	
	<p><b>Nadomestni filter za prezračevalno komoro CLD 10 kosov</b> <i>FIL-CLD-G3-L158-W113-H9-10PC-WHITE</i></p>	<b>990 320 575</b>	
<b>Prezračevalna komora CLD-P wide</b>			
	<p><b>Prezračevalna komora CLD-P 75 wide</b> za povezavo 3 x DN 75 ComfoTube cevi</p> <p>Višina = <b>115 mm</b>, stranski priklopi <i>OUT-CLD-3DN75/P-B-H115</i></p> <p>Višina = <b>140 mm</b>, stranski priklopi <i>OUT-CLD-3DN75/P-B-H140</i></p> <p><b>Za dizajnerske prezračevalne rešetke glejte stran 71</b></p>	<p><b>990 320 533</b></p> <p><b>988 320 526</b></p>	
	<p><b>Prezračevalna komora CLD-P 90 wide</b> za povezavo 2 x DN 90 ComfoTube cevi</p> <p>Višina = <b>115 mm</b>, stranska priklopa <i>OUT-CLD-2DN90/P-B-H115</i></p> <p>Višina = <b>140 mm</b>, stranska priklopa <i>OUT-CLD-2DN90/P-B-H140</i></p> <p><b>Za dizajnerske prezračevalne rešetke glejte stran 71.</b></p>	<p><b>988 320 507</b></p> <p><b>988 320 527</b></p>	
<b>Montažni pribor za prezračevalno komoro CLD wide</b>			
	<p><b>Nastavek / podaljšek za talno montažo komore CLD wide</b></p> <p><b>60 – 95 mm</b> <i>FRA-DGR-FLO-L430-W160-H60/95</i></p> <p><b>90 – 160 mm</b> <i>FRA-DGR-FLO-L430-W160-H90/160</i></p> <p><b>155 – 230 mm</b> <i>FRA-DGR-FLO-L430-W160-H155/230</i></p>	<p><b>988 320 370</b></p> <p><b>988 320 379</b></p> <p><b>988 320 369</b></p>	
	<p><b>Nadomestni filter za prezračevalno komoro CLD wide</b> za ohišje odvajane zraka CLD, <b>ISO Grobi ≥ 45 %</b> 10 kosov Za CLD wide sta potrebna dva filtra. <i>FIL-CLD-L158-W113-H9-CRS-45%-10PC-WHITE</i></p>	<b>990 320 575</b>	

InFloor prezračevalni elementi			
Artikel	Opis		Koda artikla
<b>Induktivni zračniki</b>			
	<b>ComfoGrid Linea 400 induktivni zračnik</b> za dovodni in odvodni zrak, vgradnja v strop in v steno (ni za vgradnjo v tlak), za ohišje CSB-P 400. <b>Dimenzije: 436 x 76,5 mm</b>		
	<b>Model: ComfoGrid Linea 400 Black, izgled stekla, črn</b> <i>DGR-CSB/P-L400-W75-Linea-Black</i>		990 321 790
	<b>Model: ComfoGrid Linea 400 White, izgled stekla, bel</b> <i>DGR-CSB/P-L400-W75-Linea-White</i> <b>Model: ComfoGrid Linea 400 Inox, nerjavno jeklo</b> <i>DGR-CSB/P-L400-W75-Linea-Inox</i>		990 321 791 990 321 792
	<b>ComfoGrid Linea 600 induktivni zračnik</b> za dovodni in odvodni zrak, vgradnja v strop in v steno (ni za vgradnjo v tlak), za ohišje CSB-P 600. <b>Dimenzije: 636 x 76,5 mm</b>		
	<b>Model: ComfoGrid Linea 600 Black, izgled stekla, črn</b> <i>DGR-CSB/P-L600-W75-Linea-Black</i>		990 321 793
	<b>Model: ComfoGrid Linea 600 White, izgled stekla, bel</b> <i>DGR-CSB/P-L600-W75-Linea-White</i> <b>Model: ComfoGrid Linea 600 Inox, nerjavno jeklo</b> <i>DGR-CSB/P-L600-W75-Linea-Inox</i>		990 321 794 990 321 795
	<b>Lamina induktivni zračnik</b> za dovodni in odvodni zrak, vgradnja v strop in v steno (ni za vgradnjo v tlak), nastavljiv kot izpiha zraka, za ohišje CSB-P 400 in 600.		
	<b>Lamina 400, aluminij,</b> <b>Dimenzije: 436 x 76,5 mm</b> <i>DGR-CSB-L400-W75-Lamina-ALU</i>		990 321 740
	<b>Lamina 600, aluminij,</b> <b>Dimenzije: 636 x 76,5 mm</b> <i>DGR-CSB-L600-W75-Lamina-ALU</i>		990 321 760
	<b>Bilamina induktivni zračnik</b> za dovodni in odvodni zrak, vgradnja v strop in v steno (ni za vgradnjo v tlak), dovod zraka z dveh strani za enakomeren, komaj opazen zračni tok, za ohišje CSB-P 400 in 600.		
	<b>Bilamina 400, aluminij,</b> <b>Dimenzije: 445 x 83 mm</b> <i>DGR-CSB-L400-W75-Bilamina-ALU</i>		990 321 640
	<b>Bilamina 600, aluminij,</b> <b>Dimenzije: 645 x 83 mm</b> <i>DGR-CSB-L600-W75-Bilamina-ALU</i>		990 321 660
	<b>Ohišje CSB-P 400</b> za induktivne zračnike ComfoGrid Linea, Lamina in Bilamina, za priklop dveh okroglih cevi Zehnder ComfoTube 75 ali ene okrogle cevi Zehnder ComfoTube 90, možna vgradnja v steno ali strop (ni za vgradnjo v tlak), bočni priključek. <b>Višina = 182 mm</b> <i>OUT-CSB/P-2DN75-DN90-B-L410</i>		990 321 745
	<b>Ohišje CSB-P 600</b> za priklop dveh okroglih cevi ComfoTube 90 ali ene okrogle cevi Zehnder ComfoTube 110 (ComfoTube 110 in komponente so po naročilu), možna vgradnja v steno ali strop (ni za vgradnjo v tlak), bočni priključek. <b>Višina = 182 mm</b> <i>OUT-CSB/P-2DN90-DN110-B-L610</i>		990 321 746

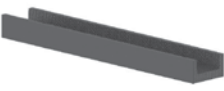
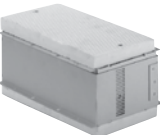
InFloor prezračevalni elementi				
Artikel	Opis		Koda artikla	
<b>Induktivni zračniki</b>				
	<b>ComfoSet 75 short</b> regulator za ohišje CSB-P 400 in 600, omejevalnik pretoka za ComfoTube 75 <i>RES-CT-CS-DN75-L30</i>		<b>988 320 030</b>	
	<b>ComfoSet 90 short</b> regulator za ohišje CSB-P 400 in 600, omejevalnik pretoka za ComfoTube 90 <i>RES-CT-CS-DN90-L30</i>		<b>988 320 031</b>	
	<b>Montažna nosilca</b> za ohišje CSB-P 400 in 600 za montažo v steno in viseči strop. Vsebuje 2 kosa <i>MAC-CSB-MB</i>		<b>988 321 646</b>	
	<b>Preklopni konektor</b> DN 90 iz ComfoTube 75 za ohišje CSB-P 600, redukcija z DN 90 na ComfoTube 75, vsebuje 2 O-tesnili in dva pritrdilna mehanizma. <i>TRA-CON-90/75</i>		<b>990 322 010</b>	
	<b>Filter set</b> za oghišje CSB-P 400 za uporabo v načinu odvajanja zraka, ISO Grobi ePM1 ≥ 55 % (G3), Vsebuje 10 kosov <i>FIL-CSB/P-L410-W55-CRS-55%-10PC</i>		<b>990 321 768</b>	
	<b>Filter set</b> za oghišje CSB-P 600 za uporabo v načinu odvajanja zraka, ISO Grobi ePM1 ≥ 55 % (G3), Vsebuje 10 kosov <i>FIL-CSB/P-L610-W55-CRS-55%-10PC</i>		<b>990 321 769</b>	
<b>ComfoDuct dušilni element za prehod zraka med prostori</b>				
	<b>ComfoDuct dušilni element za prehod zraka med prostori za povezavo med prostori</b> , vključno z elementi za absorpcijo zvoka; Potrebni sta dve dizajnerski ventilacijski rešetki (nista všteti v ceno);			
	<b>za steno debeline 80 – 140 mm</b> <i>OUT-CD-H80/140</i>		<b>990 324 052</b>	
	<b>za steno debeline 140 – 260 mm</b> <i>OUT-CD-H140/260</i>		<b>990 324 053</b>	
	<b>Za dizajnerske prezračevalne rešetke glejte od strani 71 naprej.</b>			

OnFloor prezračevalni elementi					
Artikel	Opis	Predviden rok	Koda artikla		
	<b>Dvojna cev CK 300</b> za povezavo naprave in razdelilcev na stene, tla ali v stropu, dolžina 1.5 m <i>TUB-CK300-1,5m</i>		<b>990 322 020</b>		
	<b>CK 300 fleksibilna cev</b> za fleksibilno povezavo na dvojno cev CK 300, vključno s tesnilom. Uporablja se kot fleksibilno koleno (do 45 ° kot) ali kot višinski odmik za dvojno cev CK 300 <i>CON-CK300-FLEX</i>		<b>990 328 821</b>		
	<b>CK 300 spojni kos</b> za povezavo dvojne cevi CK 300, vključno s 4 tesnili <i>CON-CK300-N</i>		<b>990 322 023</b>		
	<b>Horizontalno koleno CK 300 H</b> horizontalno 90° koleno, vključno s 4 tesnili <i>BEN-CK300x90-HOR</i>		<b>990 322 021</b>		
	<b>Vertikalno koleno CK 300 V</b> vertikalno 90° koleno, vključno s 4 tesnili <i>BEN-CK300x90-VER</i>		<b>990 322 022</b>		
	<b>Prehodni kos CK 300 / DN 160</b> za povezavo dvojne cevi CK 300 na cev DN 160 vključno z 2 tesnili <i>TRA-DN160/CK300</i>		<b>990 322 025</b>		
	<b>Prehodni kos CK 300 / DN 125</b> za povezavo dvojne cevi CK 300 na cev DN 125 vključno z 2 tesnili <i>TRA-DN125/CK300</i>		<b>990 322 029</b>		
	<b>Čep CK 300</b> Čep za CK 300 za zaščito pred umazanijo med montažo cevi <i>CAP-CK300</i>		<b>990 322 024</b>		
	<b>Tesnilo CK 300</b> za CK 300 cev, 10 kosov <i>SEL-CK300-10PC</i>		<b>990 322 026</b>		
	<b>flat 51 6-vejni razdelilec za dovodni ali odvodni zrak</b> s 6 priključki za ComfoTube flat 51 cevi, vključno s 6 tesnili in 6 zatiči, z revizijskim pokrovom <i>DIS-6FL51</i>		<b>990 322 030</b>		
	<b>flat 51 4-vejni razdelilec za dovodni ali odvodni zrak</b> s 4 priključki za ComfoTube flat 51 cevi, vključno s 4 tesnili in 4 zatiči, z revizijskim pokrovom <i>DIS-4FL51</i>		<b>990 322 031</b>		
	<b>Razdelilec flat 51, 4-veje</b> z enojnim dovodom za dovodni ali odvodni zrak s 4 priključki za ComfoTube flat 51 cevi, vključno s 4 tesnili in 4 zatiči, z revizijskim pokrovom. primeren za uporabo kot desna ali leva različica <i>DIS-4FL51-1CK300</i>		<b>990 328 823</b>		
	<b>Priključek za razdelilec DN 160 6-vej.</b> Priključek za flat 6-vejni razdelilec, direktni priklp za cev DN 160 <i>EPL-6FL51-DN160</i>		<b>990 322 037</b>		
	<b>Nastavek / podaljšek s pokrovom za 6-vejni razdelilec</b> <b>50 – 80 mm / v tleh</b> <i>FRA-DIS-FLO-6FL51-H50/80</i>		<b>990 322 042</b>		
	<b>80 – 130 mm / v tleh</b> <i>FRA-DIS-FLO-6FL51-H80-130</i>		<b>990 322 043</b>		
	<b>Nastavek / podaljšek s pokrovom za 4-vejni razdelilec</b> <b>50 – 80 mm / v tleh</b> <i>FRA-DIS-FLO-4FL51-H50/80</i>		<b>990 322 040</b>		
	<b>80 – 130 mm / v tleh</b> <i>FRA-DIS-FLO-4FL51-H80/130</i>		<b>990 322 041</b>		





**OnFloor prezračevalni elementi**

Artikel	Opis	Predviden rok	Koda artikla
	<p><b>ComfoTube flat 51 ploščata prezračevalna cev</b> izdelana iz PE, fleksibilna, enostavno čiščenje, gladek notranji sloj, dimenzije 51 x 138 mm</p> <p><b>20 m</b> TUB-CT-FL51-20m</p> <p><b>50 m</b> TUB-CT-FL51-50m</p> <p><b>2 m</b> TUB-CT-FL51-2m</p>		<p><b>990 328 002</b></p> <p><b>990 328 063</b></p> <p><b>990 328 080</b></p>
	<p><b>flat 51 spojni kos za povezavo ComfoTube flat 51 cevi</b>, vključno s tesnilom in zatičem</p> <p>CON-CT-FL51-M</p>		<b>990 322 014</b>
	<p><b>Koleno horizontalno flat 51 H</b></p> <p>horizontalno 90° koleno, za povezavo ComfoTube flat 51 cevi, vključno z 2 tesniloma in 2 zatičema</p> <p>BEN-FL51x90-HOR</p>		<b>990 322 012</b>
	<p><b>Koleno vertikalno flat 51 V</b></p> <p>vertikalno 90° koleno, za povezavo ComfoTube flat 51 cevi, vključno z 2 tesniloma in 2 zatičema</p> <p>BEN-FL51x90-VER</p>		<b>990 322 011</b>
	<p><b>Prehodni kos 90 / 75 na flat 51</b></p> <p>za povezavo ComfoTube flat 51 in ComfoTube 90 / 75 cevi, vključno s 3 tesnili in 3 zatiči</p> <p>TRA-DN90/75/FL51</p>		<b>990 322 013</b>
	<p><b>Prehodni kos 90 na flat 51, 90° koleno</b></p> <p>za 90° povezavo ComfoTube flat 51 in ComfoTube 90 cevi, vključno z 2 tesniloma in 2 zatičema</p> <p>TRA-FL51/DN90x90</p>		<b>990 322 046</b>
	<p><b>Prehodni kos 2 x 75 na flat 51</b></p> <p>za povezavo ComfoTube flat 51 in 2x ComfoTube 75 cevi vključno s 3 tesnili in 3 zatiči</p> <p>TRA-CT-FL51/2DN75</p>		<b>990 322 150</b>
	<p><b>Y kos flat 51</b></p> <p>Y kos, za povezavo ComfoTube flat 51 cevi vključno s 3 tesnili in 3 zatiči, maks. pretok zraka 45 m<sup>3</sup>/h pri normalni ravni prezračevanja</p> <p>YPI-FL51/FL51/FL51</p>		<b>990 322 151</b>
	<p><b>Križni kos flat 51</b></p> <p>za križanje ComfoTube flat 51 cevi, vključno s 4 tesnili in 4 zatiči</p> <p>TRA-ADJ-4xFL51</p>		<b>990 322 154</b>
	<p><b>Čep flat 51</b></p> <p>Čep za ComfoTube 51 za zaščito pred umazanijo med montažo cevi</p> <p><b>10 kosov</b></p> <p>CAP-CT-FL51-10PC</p>		<b>990 328 252</b>
	<p><b>Montažni nosilec flat 51</b></p> <p><b>10 kosov</b></p> <p>MAC-FL51-MB-10PC</p>		<b>990 322 016</b>

**OnFloor prezračevalni elementi**

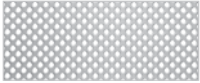





Artikel	Opis	Koda artikla
	<b>ComfoSet flat 51</b> ComfoTube flat 51 regulator pretoka zraka <i>RES-CT-CS-FL51</i>	990 322 015
	<b>Prezračevalna komora CLF za namestitev na steno, tla ali strop,</b> prikluček za ComfoTube flat 51 ploščato prezračevalno cev, vključno s tesnilom in zatičem <i>OUT-CLF-FL51</i> <b>Za dizajnerske prezračevalne rešetke glejte stran 68.</b>	990 322 000
	<b>Okrogla prezračevalna komora CLRf, kotna</b> 90° prikluček za ComfoTube flat 51 ploščato prezračevalno cev, za namestitev na steno ali strop, vključno s tesnilom in zatičem <i>OUT-CLRf-FL51-Z-DN125</i> <b>Za dizajnerske prezračevalne rešetke glejte stran 69.</b>	990 322 060
	<b>Okrogla prezračevalna komora CLRf, kotna</b> 90° 2 x prikluček za ComfoTube flat 51 ploščato prezračevalno cev <i>OUT-CLRf-2FL51-Z_DN125</i> <b>Za dizajnerske prezračevalne rešetke glejte stran 69.</b>	990 322 063
	<b>Okrogla prezračevalna komora CLRf, ravna</b> Ravni prikluček za ComfoTube flat 51 ploščato prezračevalno cev, za namestitev na steno ali strop, vključno s tesnilom in zatičem <i>OUT-CLRf-FL51-C-DN125</i> <b>Za dizajnerske prezračevalne rešetke glejte stran 69.</b>	990 322 061
	<b>Rezalne šablone</b> Za zaščito končane stene ali talne obloge pri rezanju komor na končno željeno dolžino.  <b>Set rezalnih šablon, CLF in CLRf, 3 kos</b> <i>MAC-CLF/CLRf-CUT-SET</i>	990 322 094
<b>RENO Ventili za adaptacije</b>		
	<b>Prezračevalna komora za RENO prezračevalni ventil</b> za povezavo ventila na ComfoTube flat 51 ploščato prezračevalno cev, Dolžina = 400 mm, ekscentrična <i>OUT-REN-FL51-L400</i>	990 322 062
	<b>Prezračevalna komora za RENO prezračevalni ventil</b> za povezavo ventila na ComfoTube 1 x DN 90 okroglo prezračevalno cev, Dolžina = 400 mm, ekscentrična <i>OUT-REN-DN90-L400</i>	990 320 062
	<b>Visoko indukcijski dovodni RENO ventil, okrogel DN 90, Ø = 105 mm,</b> primeren za komoro 990 320 062 in 990 322 062 Plastičen, bele barve  <i>DGR-REN-DN90-D105-9016</i>	990 326 254
	<b>Odvodni RENO ventil, kvadraten, DN 90, 180 x 112 mm,</b> primeren za komoro 990 320 062 in 990 322 062 Plastičen, bele barve  <i>DGR-REN-DN90-L180-W112-9016</i>	990 326 253

Pregled kombinacij dizajnerskih prezračevalnih rešetk za prezračevalne komore CLD-P, CLD Wide, CLF, TVA, CLRF

Prezračevalna komora	CLD-P		CLD wide		CLF	
	Dizajnerske prezračevalne rešetke od strani 72		Dizajnerske prezračevalne rešetke od strani 75		Dizajnerske prezračevalne rešetke od strani 76	
Dizajnerske prezračevalne rešetke	Nerjaveče jeklo	Bele barve	Nerjaveče jeklo	Bele barve	Nerjaveče jeklo	Bele barve
<b>Roma</b> 	990 320 610	990 320 611*	990 320 617	990 320 618*	990 322 081	990 322 080*
<b>Pisa</b> 	990 320 620	990 320 621*	990 320 624	990 320 627*	990 322 083	990 322 082*
<b>Torino</b> 	990 320 630	990 320 631*	990 320 634	990 320 636*	990 322 085	990 322 084*
<b>Venezia</b> 	990 320 640	990 320 641*	990 320 648	990 320 647*	990 322 087	990 322 086*
<b>Genua</b> 	990 320 660*	990 320 661*	990 320 662*	990 320 663*		



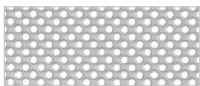
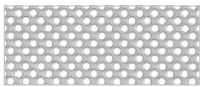

\*ni primerna kot talna rešetka

**Pregled kombinacij dizajnerskih prezračevalnih rešetk za prezračevalne komore CLD-P, CLD Wide, CLF, TVA, CLRF**







Prezračevalna komora	TVA-P		CLRF	
	 Dizajnerske prezračevalne rešetke od strani 78		 Dizajnerske prezračevalne rešetke od strani 78	
Dizajnerske prezračevalne rešetke	Nerjaveče jeklo	Bele barve	Nerjaveče jeklo	Bele barve
<b>Sans soucis</b> 	990 322 116	990 322 117	990 322 116	990 322 117
<b>Sacré coeur</b> 	990 322 118	990 322 119	990 322 118	990 322 119
<b>Venezia okrogla</b> 	990 320 780	990 320 781	990 320 780	990 320 781
<b>Venezia kvadratna</b> 	990 322 089	990 322 090	990 322 089	990 322 090
<b>Torino okrogla</b> 	990 320 790	990 320 791	990 320 790	990 320 791
<b>Torino kvadratna</b> 	990 322 088	990 320 792	990 322 088	990 320 792



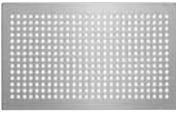

Dovodni ventil			
<b>Valve ComfoValve Luna S125</b> 		705 613 126*	705 613 126*

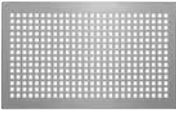
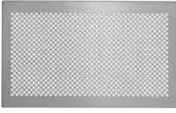

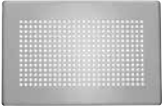

\* pakiranje 24 kosov, glejte stran 79





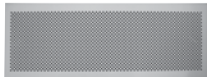

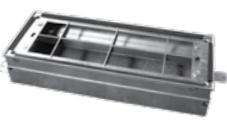
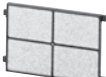

Odvodni ventil			
<b>Ventil STB-1-125</b> 		705 512 521	705 512 521
<b>Ventil STB-2-125</b> 		705 522 521	705 522 521
<b>ComfoValve Luna E125 s filtrom</b> 		705 613 127	705 613 127
<b>ComfoValve Luna E125 brez filtra</b> 		705 613 128*	705 613 128*

\* pakiranje 24 kosov, glejte stran 79

InFloor dizajnerske prezračevalne rešetke				
Artikel	Opis		Koda artikla	
 	<b>Dovodno / odvodna prezračevalna rešetka</b> Dimenzije: 260 x 160 mm, primerna za model komore CLD-P, CLD-WC, za namestitev na strop, steno ali kot talna rešetka			
	<b>Model: Roma Nerjaveče jeklo</b> <i>DGR-CLD-L260-W160-Roma-INOX</i> <b>Model: Roma bele barve</b> (ni primerna kot talna rešetka) <i>DGR-CLD-L260-W160-Roma-9016</i>			<b>990 320 610</b> <b>990 320 611</b>
 	<b>Dovodno / odvodna prezračevalna rešetka</b> Dimenzije: 260 x 160 mm, primerna za model komore CLD-P, CLD-WC, za namestitev na strop, steno ali kot talna rešetka			
	<b>Model: Pisa Nerjaveče jeklo</b> <i>DGR-CLD-L260-W160-Pisa-INOX</i> <b>Model: Pisa bela barva</b> (ni primerna kot talna rešetka) <i>DGR-CLD-L260-W160-Pisa-9016</i>			<b>990 320 620</b> <b>990 320 621</b>
	<b>Dovodno / odvodna prezračevalna rešetka</b> Dimenzije: 260 x 160 mm, primerna za model komore CLD-P, CLD-WC, za namestitev na strop, steno ali kot talna rešetka			
	<b>Model: Torino Nerjaveče jeklo</b> <i>DGR-CLD-L260-W160-Torino-INOX</i> <b>Model: Torino bele barve</b> (ni primerna kot talna rešetka) <i>DGR-CLD-L260-W160-Torino-9016</i>			<b>990 320 630</b> <b>990 320 631</b>
	<b>Dovodno / odvodna prezračevalna rešetka</b> Dimenzije: 260 x 160 mm, primerna za model komore CLD-P, CLD-WC, za namestitev na strop, steno ali kot talna rešetka			
	<b>Model: Venezia Nerjaveče jeklo</b> <i>DGR-CLD-L260-W160-Venezia-INOX</i> <b>Model: Venezia bele barve</b> (ni primerna kot talna rešetka) <i>DGR-CLD-L260-W160-Venezia-9016</i>			<b>990 320 640</b> <b>990 320 641</b>
	<b>Dovodno / odvodna prezračevalna rešetka</b> Dimenzije: 260 x 160 mm, primerna za model komore CLD-P, CLD-WC, za namestitev na strop, steno ali kot talna rešetka			
	<b>Model: Genua Nerjaveče jeklo</b> (ni primerna kot talna rešetka) <i>DGR-CLD-L260-W160-Genua-INOX</i> <b>Model: Genua bele barve</b> (ni primerna kot talna rešetka) <i>DGR-CLD-L260-W160-Genua-9016</i>			<b>990 320 660</b> <b>990 320 661</b>
	<b>Teleskopski okvir za talno namestitev rešetke</b> za model komore CLD-P, CLD-WC			
	<b>60 – 95 mm</b> <i>FRA-DGR-FLO-L260-W160-H60/95</i>			<b>990 320 370</b> <b>990 320 371</b>
	<b>90 – 160 mm</b> <i>FRA-DGR-FLO-L260-W160-H90/160</i>			<b>990 320 373</b>
	<b>155 – 230 mm</b> <i>FRA-DGR-FLO-L260-W160-H155/230</i>			





Dizajnerske prezračevalne rešetke			
Artikel	Opis	Koda artikla	
	<p><b>Dovodno / odvodna prezračevalna rešetka z 20mm pokrivnim robom</b>            Dimenzije: 300 x 200 mm, primerna za model komore CLD-P, CLD-WC, za uporabo kot talna rešetka</p> <p>Model: <b>Roma Nerjaveče jeklo</b>  <i>DGR-CLD-L300-W200-Roma-INOX</i></p>	990 320 612	
	<p><b>Dovodno / odvodna prezračevalna rešetka z 20mm pokrivnim robom</b>            Dimenzije: 300 x 200 mm, primerna za model komore CLD-P, CLD-WC, za uporabo kot talna rešetka</p> <p>Model: <b>Pisa Nerjaveče jeklo</b>  <i>DGR-CLD-L300-W200-Pisa-INOX</i></p>	990 320 622	
	<p><b>Dovodno / odvodna prezračevalna rešetka z 20mm pokrivnim robom</b>            Dimenzije: 300 x 200 mm, primerna za model komore CLD-P, CLD-WC, za uporabo kot talna rešetka</p> <p>Model: <b>Torino Nerjaveče jeklo</b>  <i>DGR-CLD-L300-W200-Torino-INOX</i></p>	990 320 632	
	<p><b>Dovodno / odvodna prezračevalna rešetka z 20mm pokrivnim robom</b>            Dimenzije: 300 x 200 mm, primerna za model komore CLD-P, CLD-WC, za uporabo kot talna rešetka</p> <p>Model: <b>Venezia Nerjaveče jeklo</b>  <i>DGR-CLD-L300-W200-Venezia-INOX</i></p>	990 320 642	
	<p><b>Nadomestni filter za odvod zraka za model komore CLD-P, CLD-WC, ISO Grobi ≥ 45 %, pakirano po 10 kosov</b>            1 filter za vsako komoro CLD-P  <i>FIL-CLD-G3-L158-W113-H9-10PC-WHITE</i></p>	990 320 575	



Dizajnerske prezračevalne rešetke			
Artikel	Opis	Koda artikla	
	<p><b>Dovodno / odvodna prezračevalna rešetka</b> Dimenzije: 430 x 160 mm, primerna za model komore CLD wide, za namestitvev na strop, steno ali kot talna rešetka</p> <p>Model: <b>Pisa Nerjaveče jeklo</b> <i>DGR-CLD-L430-W160-Pisa-INOX</i></p> <p>Model: <b>Pisa bele barve</b> (ni primerna kot talna rešetka) <i>DGR-CLD-L430-W160-Pisa-9016</i></p>	<p><b>990 320 624</b></p> <p><b>990 320 627</b></p>	
	<p><b>Dovodno / odvodna prezračevalna rešetka</b> Dimenzije: 430 x 160 mm, primerna za model komore CLD wide, za namestitvev na strop, steno ali kot talna rešetka</p> <p>Model: <b>Venezia Nerjaveče jeklo</b> <i>DGR-CLD-L430-W160-Venezia-INOX</i></p> <p>Model: <b>Venezia bele barve</b> (ni primerna kot talna rešetka) <i>DGR-CLD-L430-W160-Venezia-9016</i></p>	<p><b>990 320 648</b></p> <p><b>990 320 647</b></p>	
	<p><b>Dovodno / odvodna prezračevalna rešetka</b> Dimenzije: 430 x 160 mm, primerna za model komore CLD wide, za namestitvev na strop, steno ali kot talna rešetka</p> <p>Model: <b>Roma Nerjaveče jeklo</b> <i>DGR-CLD-L430-W160-Roma-INOX</i></p> <p>Model: <b>Roma bele barve</b>(ni primerna kot talna rešetka) <i>DGR-CLD-L430-W160-Roma-9016</i></p>	<p><b>990 320 617</b></p> <p><b>990 320 618</b></p>	
	<p><b>Dovodno / odvodna prezračevalna rešetka</b> Dimenzije: 430 x 160 mm, primerna za model komore CLD wide, za namestitvev na strop, steno ali kot talna rešetka</p> <p>Model: <b>Torino Nerjaveče jeklo</b> <i>DGR-CLD-L430-W160-Torino-INOX</i></p> <p>Model: <b>Torino bele barve</b> (ni primerna kot talna rešetka) <i>DGR-CLD-L430-W160-Torino-9016</i></p>	<p><b>990 320 634</b></p> <p><b>990 320 636</b></p>	
	<p><b>Dovodno / odvodna prezračevalna rešetka</b> Dimenzije: 430 x 160 mm, primerna za model komore CLD wide, za namestitvev na strop ali steno, ni primerna za uporabo kot talna rešetka</p> <p>Model: <b>Genua Nerjaveče jeklo</b> (ni primerna kot talna rešetka) <i>DGR-CLD-L430-W160-Genua-INOX</i></p> <p>Model: <b>Genua bele barve</b> (ni primerna kot talna rešetka) <i>DGR-CLD-L430-W160-Genua-9016</i></p>	<p><b>990 320 662</b></p> <p><b>990 320 663</b></p>	
	<p><b>Teleskopski okvir za talno namestitvev rešetke za model komore CLD wide</b></p> <p><b>60 – 95 mm</b> <i>FRA-DGR-FLO-L430-W160-H60/95</i></p> <p><b>90 – 160 mm</b> <i>FRA-DGR-FLO-L430-W160-H90/160</i></p> <p><b>155 – 230 mm</b> <i>FRA-DGR-FLO-L430-W160-H155/230</i></p>	<p><b>988 320 370</b></p> <p><b>988 320 379</b></p> <p><b>988 320 369</b></p>	
	<p><b>Nadomestni za model komore CLD-P in CLD-WC, ISO Grobi ≥ 45 %, 10 kosov</b> Za komoro CLD wide sta potrebna 2 filtra</p> <p><i>FIL-CLD-G3-L158-W113-H9-10PC-WHITE</i></p>	<p><b>990 320 575</b></p>	

Dizajnerske prezračevalne rešetke			
Artikel	Opis		Koda artikla
 	<p><b>Dovodno / odvodna prezračevalna rešetka</b> Dimenzije: 350 x 130 mm, primerna za model komore CLF, za namestitvev na strop, steno ali kot talna rešetka</p> <p><b>Model: Roma Nerjaveče jeklo</b> <i>DGR-CLF-L350-W130-Roma-INOX</i></p> <p><b>Model: Roma bele barve</b> (ni primerna kot talna rešetka) <i>DGR-CLF-L350-W130-Roma-9016</i></p>		<p><b>990 322 081</b></p> <p><b>990 322 080</b></p>
 	<p><b>Dovodno / odvodna prezračevalna rešetka</b> Dimenzije: 350 x 130 mm, primerna za model komore CLF, za namestitvev na strop, steno ali kot talna rešetka</p> <p><b>Model: Pisa Nerjaveče jeklo</b> <i>DGR-CLF-L350-W130-Pisa-INOX</i></p> <p><b>Model: Pisa bele barve</b> (ni primerna kot talna rešetka) <i>DGR-CLF-L350-W130-Pisa-9016</i></p>		<p><b>990 322 083</b></p> <p><b>990 322 082</b></p>
	<p><b>Dovodno / odvodna prezračevalna rešetka</b> Dimenzije: 350 x 130 mm, primerna za model komore CLF, za namestitvev na strop, steno ali kot talna rešetka</p> <p><b>Model: Torino Nerjaveče jeklo</b> <i>DGR-CLF-L350-W130-Torino-INOX</i></p> <p><b>Model: Torino bele barve</b> (ni primerna kot talna rešetka) <i>DGR-CLF-L350-W130-Torino-9016</i></p>		<p><b>990 322 085</b></p> <p><b>990 322 084</b></p>
	<p><b>Dovodno / odvodna prezračevalna rešetka</b> Dimenzije: 350 x 130 mm, primerna za model komore CLF, za namestitvev na strop, steno ali kot talna rešetka</p> <p><b>Model: Venezia Nerjaveče jeklo</b> <i>DGR-CLF-L350-W130-Venezia-INOX</i></p> <p><b>Model: Venezia bele barve</b> (ni primerna kot talna rešetka) <i>DGR-CLF-L350-W130-Venezia-9016</i></p>		<p><b>990 322 087</b></p> <p><b>990 322 086</b></p>
	<p><b>Dovodno / odvodna prezračevalna rešetka</b> Dimenzije: 330 x 110 mm, primerna za model komore CLF, za namestitvev na strop, steno ali kot talna rešetka bele barve Plastična <i>DGR-CLF-L350-W110-Plastic-9016</i></p>		<b>990 322 001</b>
	<p><b>Križni talni vmesnik za komoro CLF</b> <i>MAC-DGR/CLF-FLO</i></p>		<b>990 322 095</b>
	<p><b>Filter set CLF</b> <b>ISO Grobi ≥ 30 %</b> <b>10 kosov</b> <i>FIL-CLF-L295-W75-10PC</i></p>		<b>990 322 100</b>

Dizajnerske prezračevalne rešetke			
Artikel	Opis	Koda artikla	
	<p><b>Okrogla prezračevalna rešetka s filtrom</b>, priključek DN 125, primerna za model komore CLRf / TVA, Ø 160 mm, za namestitev na strop ali steno, ni primerna za uporabo kot talna rešetka</p> <p>Model: <b>Sans souci Nerjaveče jeklo</b> (ni uporabna kot talna rešetka)  <i>DGR-DIV-DN125/160-FIL-Sans_soucis-INOX</i>            Model: <b>Sans souci bele barve</b> (ni uporabna kot talna rešetka)  <i>DGR-DIV-DN125/160-FIL-Sans_soucis-9016</i></p>	<p><b>990 322 116</b></p> <p><b>990 322 117</b></p>	
	<p><b>Okrogla prezračevalna rešetka s filtrom</b>, priključek DN 125, primerna za model komore CLRf / TVA, Ø 160 mm, za namestitev na strop ali steno, ni primerna za uporabo kot talna rešetka</p> <p>Model: <b>Sacré coeur Nerjaveče jeklo</b> (ni uporabna kot talna rešetka)  <i>DGR-DIV-DN125/160-FIL-Sacre_coeur-INOX</i>            Model: <b>Sacré coeur bele barve</b> (ni uporabna kot talna rešetka)  <i>DGR-DIV-DN125/160-FIL-Sacre_coeur-9016</i></p>	<p><b>990 322 118</b></p> <p><b>990 322 119</b></p>	
	<p><b>Okrogla prezračevalna rešetka s filtrom</b>, priključek DN 125, primerna za model komore CLRf / TVA, Ø 160 mm, za namestitev na strop ali steno, ni primerna za uporabo kot talna rešetka</p> <p>Model: <b>Vienna Nerjaveče jeklo</b> (ni uporabna kot talna rešetka)  <i>DGR-DIV-DN125/160-FIL-Venezia-INOX</i>            Model: <b>Venezia bele barve</b> (ni uporabna kot talna rešetka)  <i>DGR-DIV-DN125/160-FIL-Venezia-9016</i></p>	<p><b>990 320 780</b></p> <p><b>990 320 781</b></p>	
	<p><b>Okrogla prezračevalna rešetka s filtrom</b>, priključek DN 125, primerna za model komore CLRf / TVA, Ø 160 mm, za namestitev na strop ali steno, ni primerna za uporabo kot talna rešetka</p> <p>Model: <b>Torino Nerjaveče jeklo</b> (ni uporabna kot talna rešetka)  <i>DGR-DIV-DN125/160-FIL-Torino-INOX</i>            Model: <b>Torino bele barve</b> (ni uporabna kot talna rešetka)  <i>DGR-DIV-DN125/160-FIL-Torino-9016</i></p>	<p><b>990 320 790</b></p> <p><b>990 320 791</b></p>	
	<p><b>Kvadratna prezračevalna rešetka s filtrom</b>, priključek DN 125, primerna za model komore CLRf / TVA, 160 x 160 mm, za namestitev na strop ali steno, ni primerna za uporabo kot talna rešetka</p> <p>Model: <b>Vienna Nerjaveče jeklo</b> (ni uporabna kot talna rešetka)  <i>DGR-DIV-DN125/L160-W160-FIL-Venezia-INOX</i>            Model: <b>Venezia bele barve</b> (ni uporabna kot talna rešetka)  <i>DGR-DIV-DN125-Q160-FIL-Venezia-9016</i></p>	<p><b>990 322 089</b></p> <p><b>990 322 090</b></p>	
	<p><b>Kvadratna prezračevalna rešetka s filtrom</b>, priključek DN 125, primerna za model komore CLRf / TVA, 160 x 160 mm, za namestitev na strop ali steno, ni uporabna za uporabo kot talna rešetka</p> <p>Model: <b>Torino Nerjaveče jeklo</b> (ni primerna kot talna rešetka)  <i>DGR-DIV-DN125-Q160-FIL-Torino-INOX</i>            Model: <b>Torino bele barve</b> (ni uporabna kot talna rešetka)  <i>DGR-DIV-DN125-Q160-FIL-Torino-9016</i></p>	<p><b>990 322 088</b></p> <p><b>990 320 792</b></p>	
	<p><b>Filter set DN 125, ISO Grobi ≥ 45 %</b>            primeren za odvodne ventile in dizajnerske prezračevalne rešetke CLRf / TVA, <b>10 kosov</b></p> <p><i>FIL-DIV-G3-DN125-10PC</i></p>	<p><b>990 320 032</b></p>	

Prezračevalni ventili			
Artikel	Opis		Koda artikla
	<b>Dovodni ventil ComfoValve Luna S125</b> DN 125, Ø 170, primeren za CLRf / TVA-P Plastičen, bele barve <i>VAL-SUP-LUN1-DN125-PLS-9003</i>		<b>705 613 126</b>
	<b>Dovodni ventil ComfoValve Luna S125</b> DN125, Ø 170, primeren za CLRf / TVA-P Plastičen, bele barve <b>(pakiranje 24 kosov)</b> <i>VAL-SUP-LUN1-DN125-PLS-9003-24PC</i>		<b>705 613 125</b>
	<b>Dovodni ventil ComfoValve Luna S125</b> DN 125, Ø 170, primeren za CLRf / TVA-P Plastičen, õrne barve <i>VAL-SUP-LUN1-DN125-PLS-black</i>		<b>705 613 135</b>
	<b>AirBlocker omejevalec kota pretoka</b> primeren za ComfoValve Luna S125, za omejitev kota izpiha zraka na 240 ° <i>RES-LUN1-DN125</i>		<b>705 613 001</b>
	<b>Odvodni ventil ComfoValve Luna E125</b> DN 125, Ø 170, primeren za CLRf / TVA-P Plastičen, bele barve <i>VAL-ETA-LUN-DN125-PLS-9003</i>		<b>705 613 128</b>
	<b>Odvodni ventil ComfoValve Luna E125 s filtrom</b> DN 125, Ø 170, primeren za CLRf / TVA-P Plastičen, bele barve <i>VAL-ETA-LUN-DN125-PLS-9003-FIL</i>		<b>705 613 127</b>
	<b>Odvodni ventil ComfoValve Luna E125</b> DN125, Ø 170, primeren za CLRf / TVA-P Plastičen, bele barve <b>(pakiranje 24 kosov)</b> <i>VAL-ETA-LUN-DN125-PLS-9003-24PC</i>		<b>705 613 129</b>
	<b>Odvodni ventil ComfoValve Luna E125</b> DN 125, Ø 170, primeren za CLRf / TVA-P Plastičen, õrne barve <i>VAL-ETA-LUN-DN125-PLS-black</i>		<b>705 613 133</b>
	<b>Odvodni ventil ComfoValve Luna E125 s filtrom</b> DN 125, Ø 170, primeren za CLRf / TVA-P Plastičen, õrne barve <i>VAL-ETA-LUN-DN125-PLS-black-FIL</i>		<b>705 613 134</b>
	<b>Filter set DN 100 ISO Grobi ≥ 45 % (G3)</b> primeren za prezračevalne ventile LUNA <b>10 kosov</b> <i>FIL-DIV-DN100-CRS-45%-10PC</i>		<b>990 320 031</b>

Prezračevalni ventili					
Artikel	Opis		Koda artikla		
	<p><b>Odvodni ventil STB-1-125</b> DN125, Ø 142, primeren za CLRF / TVA Jeklena pločevina, bele barve VAL-ETA-STB1-DN125-9010-PBG</p> <p><b>Na voljo do odprodaje zalog.</b></p>		705 512 521		
	<p><b>Dovodni ventil STH-1-125</b> DN125, 156 mm, primeren za ... Jeklena pločevina, bele barve VAL-ETA-STH-2-125-DN125</p>		705 512 592		
	<p><b>Odvodni ventil STC 100/125</b> DN 100/125, Ø 150, primeren za CLRF / TVA Plastičen, bele barve VAL-ETA-STC-DN100/125</p>		705 051 021		
	<p><b>Filter set DN 100 ISO Grobi ≥ 45 % (G3)</b> primeren za odvodne ventile in dizajnerske prezračevalne rešetke <b>10 kosov</b> FIL-DIV-G3-DN100-10PC</p>		990 320 031		
	<p><b>Filter set DN 125 ISO Grobi ≥ 45 % (G3)</b> primeren za odvodne ventile in dizajnerske prezračevalne rešetke CLRF / TVA <b>10 kosov</b> FIL-DIV-G3-DN125-10PC</p>		990 320 032		

Servis				
Artikel	Opis		Koda artikla	
	<b>Komplet za čiščenje cevnih razvodov primeren za cevi ComfoTube 75 / 90 in flat 51.</b> Vključen nastavek za prezračevalne komore CLD(-P), CLF, CLRF in TVA(-P) kot tudi nastavek za sesalec, dolžina koluta 15 metrov <i>UTL-BRU-SET</i>		<b>990 000 106</b>	
	<b>ComfoTool rezalnik cevi</b> ComfoTube DN75 / DN90 <i>UTL-CT-DN75/90</i>		<b>990 000 110</b>	
	<b>CO<sub>2</sub> merilnik za merjenje vrednosti ogljikovega dioksida, temperature zraka in vlažnosti v zaprtih prostorih.</b> Vključuje: Prikaz datuma/ure, napajalni kabel, podatkovni kabel USB, programsko opremo za osebne računalnike. <i>MEQ-CO2</i>		<b>990 000 100</b>	





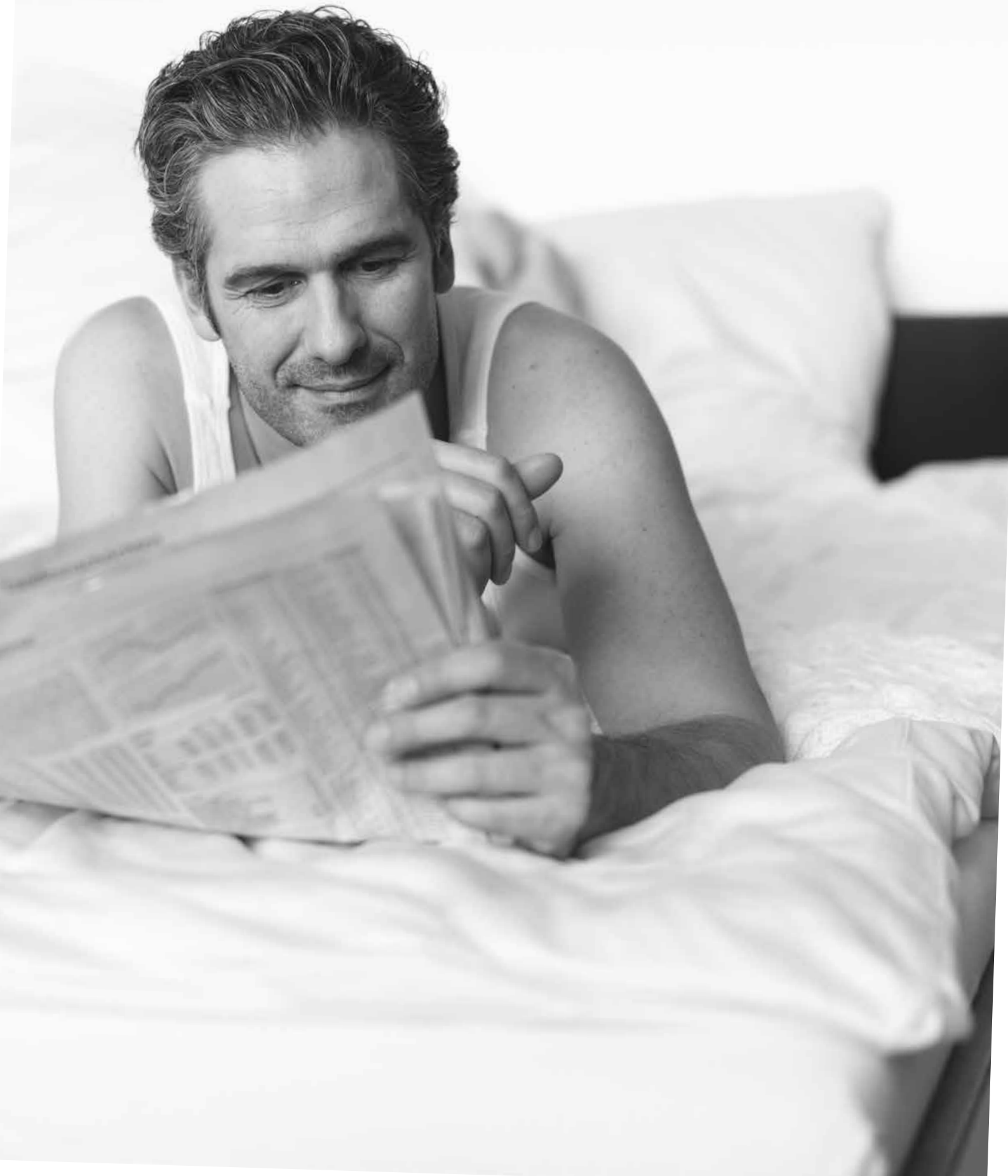

---







Zehnder zunanji in  
izpihan zrak



<b>Pregled možnih cevni povezav na fasadno rešetko, strešni izpuh in fasadni system Comfovent</b>	<b>84</b>
<b>Pregled možnih cevni povezav Geotermalnega toplotnega izmenjevalca na prezračevalno napravo</b>	<b>85</b>
ComfoFond-L Q Geotermalni toplotni izmenjevalec	86
ComfoVent fasadni sistem	88
Kombinirane fasadne rešetke za zajem / izpuh zraka	92

**Pregled možnih cevnih povezav na fasadno rešetko, strešni izpuh in fasadni sistem Comfovent**



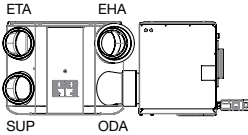
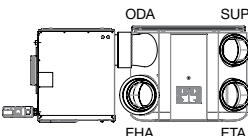

Zajem zraka/ izpuh zraka	Zunanja fasadna rešetka 125	Strešni izpuh125	ComfoVent 150	Zunanja fasadna rešetka 160	Strešni izpuh160	Strešni izpuh160	Zunanja fasadna rešetka 180	ComfoVent 180	Zunanja fasadna rešetka 200	Strešni izpuh200
<b>Povezovalna cev</b>										
<b>Aluminijasta fleksibilna cev 125</b> 	Direktni priklop	Direktni priklop								
<b>Aluminijasta fleksibilna cev 160</b> 				Direktni priklop	Direktni priklop	Spojni kos DN 160 990 326 331				
<b>Aluminijasta fleksibilna cev 180</b> 					ComfoPipe prehodni kos 990 328 664	ComfoPipe prehodni kos 990 328 664	Direktni priklop	Direktni priklop		
<b>Aluminijasta fleksibilna cev 200</b> 									Direktni priklop	Direktni priklop
<b>ComfoPipe Compact 125</b> 	Direktni priklop	Direktni priklop								
<b>ComfoPipe Compact 160</b> 			ComfoVent prehodni kos 990 430 725	Direktni priklop	Direktni priklop	Spojni kos DN 160 990 326 331				
<b>ComfoPipe Compact 200</b> 							ComfoVent prehodni kos 990 430 726	Direktni priklop	Direktni priklop	Direktni priklop
<b>ComfoPipe Plus 160</b> 			ComfoVent prehodni kos 990 430 725	Direktni priklop	Direktni priklop	Spojni kos DN 160 990 326 331				
<b>ComfoPipe Plus 200</b> 							ComfoVent prehodni kos 990 430 726	ComfoVent prehodni kos 990 430 726	Direktni priklop	Direktni priklop

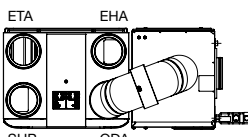
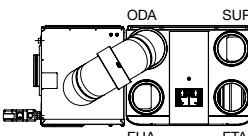
**Pregled možnih cevnih povezav Geotermalnega toplotnega izmenjevalca na prezračevalno napravo**

	<p><b>ComfoAir Q350/450 TR ComfoFond-L Q TR</b></p> 	<p><b>ComfoAir Q600 ST ComfoFond-L Q ST</b></p> 
<p><b>Aluminijasta fleksibilna cev 160</b></p> 	<p>ComfoPipe 160 / 180 prehodni kos 990 328 664</p>	<p>ComfoPipe 160 / 180 prehodni kos 990 328 664</p>
<p><b>Aluminijasta fleksibilna cev 180</b></p> 	<p>Direktni priklop</p>	<p>Direktni priklop</p>
<p><b>ComfoPipe Compact 160</b></p> 	<p>ComfoPipe Compact 160 prehodni kos 990 328 664</p>	<p>ComfoPipe Compact 160 prehodni kos 990 328 664</p>
<p><b>ComfoPipe Compact 200</b></p> 		<p>ComfoPipe Compact 180 x 200 prehodni kos 990 326 341</p>
<p><b>ComfoPipe Plus 160</b></p> 	<p>ComfoPipe Plus Povezovalni set 990 328 750</p>	
<p><b>ComfoPipe Plus 200</b></p> 		<p>ComfoPipe Plus Povezovalni set 990 328 751</p>

Geotermalni toplotni izmenjevalec			
Artikel	Opis	Koda artikla	
<b>ComfoFond-L Q</b>			
	<p><b>ComfoFond-L Q TR</b> geotermalni toplotni izmenjevalec vključno s filtrom G4 na dovodu zraka, kompletna hidravlika za do 450 m<sup>3</sup>/h pretoka dovodnega zraka</p> <p><b>Potrebna dodatna oprema:</b> ComfoAir Q350/450/600 option box, suhi sifon 5/4"</p>		
	<p><b>ComfoFond-L Q L TR</b> geotermalni toplotni izmenjevalec za ComfoAir Q350/450 TR, dovod zraka na levi strani <i>CF-LIQ-CAQ-L-SLN</i></p>	471 310 082	
	<p><b>ComfoFond-L Q R TR</b> geotermalni toplotni izmenjevalec za ComfoAir Q350/450 TR, dovod zraka na desni strani <i>CF-LIQ-CAQ-R-SLN</i></p>	471 310 083	
	<p><b>ComfoFond-L Q ST</b> geotermalni toplotni izmenjevalec vključno s filtrom G4 na dovodu zraka, , kompletna hidravlika in povezovalno koleno za do 600 m<sup>3</sup>/h pretoka dovodnega zraka</p> <p><b>Potrebna dodatna oprema:</b> ComfoAir Q350/450/600 option box, suhi sifon 5/4"</p>		
	<p><b>ComfoFond-L Q L ST</b> geotermalni toplotni izmenjevalec za ComfoAir Q600 ST, dovod zraka na levi strani <i>CF-LIQ-CAQ-L-STT</i></p>	471 310 084	
	<p><b>ComfoFond-L Q R ST</b> geotermalni toplotni izmenjevalec za ComfoAir Q600 ST, dovod zraka na desni strani <i>CF-LIQ-CAQ-R-STT</i></p>	471 310 085	

**ODA** = zunanji svež zrak v hišo, **ETA** = odvodni zrak iz prostorov, **EHA** = odpadni zrak iz hiše, **SUP** = dovodni zrak v prostore

Geotermalni toplotni izmenjevalec				
Artikel	Opis	Predviden rok	Koda artikla	
<b>ComfoFond-L Q dodatki</b>				
	<b>ComfoAir Q350/450/600 Option Box za dodatne možnosti priključitve CO2 senzorjev in senzorjev vlažnosti kot tudi ComfoFond-L-Q</b>  <i>OPB-CAQ</i>		471 502 007	
	<b>ComfoFond-L Q TR podnožje</b> Višina= 355 mm <i>FRA-CF-LIQ-CAQ-SLN</i>		471 310 086	
	<b>ComfoFond-L Q ST podnožje</b> Višina= 315 mm <i>FRA-CF-LIQ-CAQ-ST</i>		471 310 087	
	<b>Suhi sifon 5/4"</b> za ComfoFond-L Q <i>SIP-5/4"-CA350/550-CF-L</i>		990 201 330	
	<b>Filter za ComfoFond-L Q G4</b> <b>1 kos</b> <i>FIL-G4-SPR-P</i>		400 100 066	

Primeri aplikacije fasadnega sistema ComfoVent

1 ComfoVent 180 Sistem 1  
nad zemljo

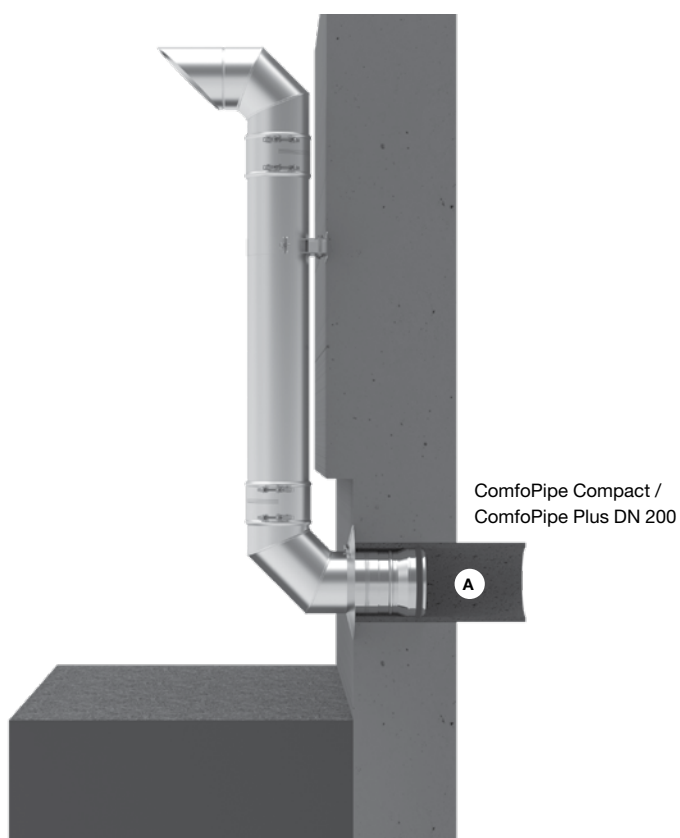



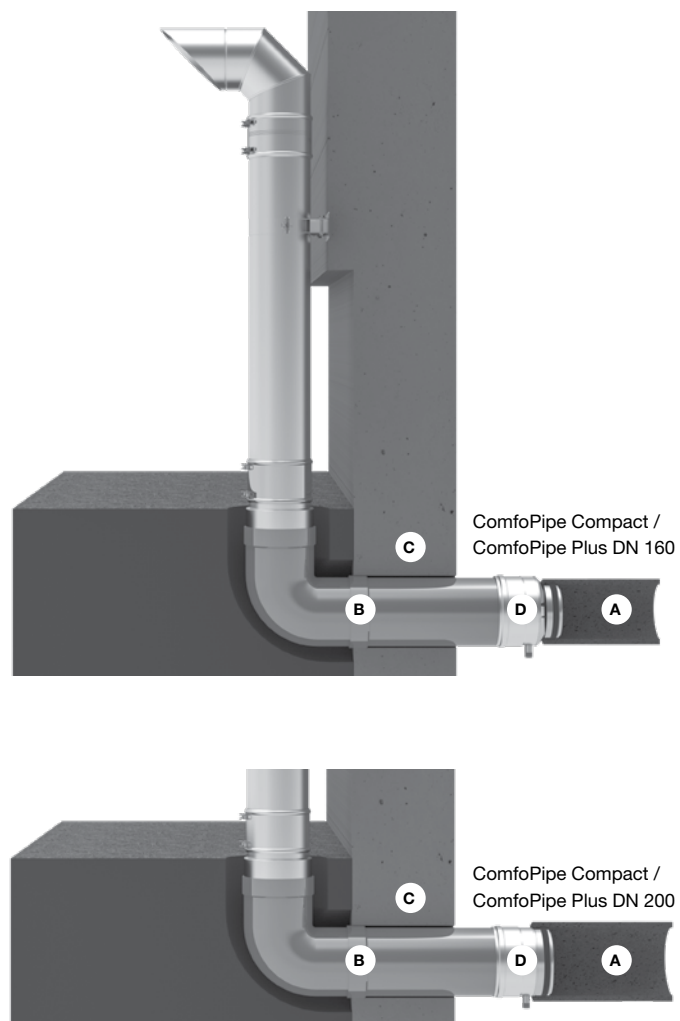











2 ComfoVent 180 Sistem 2  
Pod zemljo



- A ComfoPipe Compact / ComfoPipe Plus
- B Podzemni vod DN 200 (izdelati na mestu montaže)
- C Preboj skozi steno, po potrebi zatesnjen na tlak vode (izdelati na mestu montaže)
- D Odtok kondenzata z adapterjem za ComfoPipe Compact / ComfoPipe Plus

Fasadni sistem				
Artikel	Opis		Koda artikla	
ComfoVent				
<p>1</p>	<p><b>Fasadni sistem 1</b> za zunanji ali zavrženi zrak nad zemljo, za prikllop ComfoPipe Compact / Plus, material nerjavno jeklo Komplet vsebuje: 1 x koleno za zunanji zrak (s tesnilom in objemno spojko) 1 x ravna cev L = 1080 mm (s tesnilom in objemno spojko) 1 x 90° koleno s tesnilom 1 x stenski nosilec (nastavljiv 50-90 mm) 1 x adapter DN 180 na ComfoPipe Compact /Plus DN 200 1 x stenska rozeta</p> <p><b>ComfoVent 180 sistem 1</b> <b>za ComfoPipe Compact / ComfoPipe Plus DN 200,</b> nad zemljo <i>EAC-CV-DN180/200-CPCP-SET1</i></p> <p><b>Opomba:</b> Za prehod skozi steno je obvezno uporabiti ComfoPipe Compact DN 200 (990 328 696) ali ComfoPipe Plus DN 200 (990 328 720) (dodatna oprema). Če je iz prezračevalne naprave predvidena cev DN 160, uporabiti adapter (990 326 349) za prehod s ComfoPipe Compact / Plus DN 200 na ComfoPipe Compact / Plus DN 160.</p>		990 430 740	
<p>2</p>	<p><b>Fasadni sistem 2</b> za zunanji ali zavrženi zrak skozi na mestu vgradnje izdelano plastično cev, položeno v zemljo, za prikllop ComfoPipe Compact / Plus, material nerjavno jeklo Komplet vsebuje: 1 x zunanje koleno (s tesnilom in objemno spojko) 1 x ravno cev L = 1080 mm (s tesnilom in objemno spojko) 1 x spoj k plastični cevi DN 200 1 x odtok kondenzata z adapterjem na ComfoPipe Compact / ComfoPipe Plus s tesnilom 1 x stenski nosilec (nastavljiv 50-90 mm)</p> <p><b>ComfoVent 180 sistem 2</b> <b>za ComfoPipe Compact / ComfoPipe Plus DN 160,</b> pod zemljo <i>EAC-CV-DN180/160-CPCP-SET2</i></p> <p><b>ComfoVent 180 sistem 2</b> <b>za ComfoPipe Compact / ComfoPipe Plus DN 200,</b> pod zemljo <i>EAC-CV-DN180/200-CPCP-SET2</i></p> <p><b>Opomba:</b> Položeno v zemljo, higiensko varno, na mestu vgradnje mora biti izbrana ustrezna plastična cev DN 200, ki ni vključena v kompletu.</p>		990 430 741  990 430 742	

Facade system				
Artikel	Opis		Koda artikla	
<b>ComfoVent</b>				
	<b>Element dolžine L = 360 mm</b> , nerjavno jeklo s tesnilom, spojno okovje <b>D = 180 mm</b> <i>TUB-CV-DN180-L360-INOX</i>		<b>990 430 706</b>	
	<b>Element dolžine L = 540 mm</b> , nerjavno jeklo s tesnilom, spojno okovje <b>D = 150 mm</b> <i>TUB-CV-DN150-L540-INOX</i> <b>D = 180 mm</b> <i>TUB-CV-DN180-L540-INOX</i>		<b>990 430 702</b> <b>990 430 705</b>	
	<b>Element dolžine L = 1080 mm</b> , nerjavno jeklo s tesnilom, spojno okovje <b>D = 180 mm</b> <i>TUB-CV-DN180-L1080-INOX</i>		<b>990 430 704</b>	
	<b>90° koleno</b> , nerjavno jeklo s tesnilom, spojno okovje <b>D = 150 mm</b> <i>BEN-CV-DN150X90-INOX</i> <b>D = 180 mm</b> <i>BEN-CV-DN180X90-INOX</i>		<b>990 430 707</b> <b>990 430 711</b>	
	<b>Vhodno / izhodna enota</b> iz nerjavečega jekla s prijemalko in tesnilo, primerno za zunanji zrak in izpušni zrak <b>Zunanje zračno koleno 180 mm</b> <i>EAC-CV-DN180X90-INOX</i>		<b>990 430 718</b>	
	<b>Odvod kondenzata</b> iz nerjavečega jekla s tesnilom, kot prehodni kos iz podzemne plastične cevi na kraju samem DN 200 do ComfoPipe (Sistem 2) z drenažnim priključkom DN 15 Odvod kondenzata <b>DN 200</b> s spjem za ComfoPipe Compact / ComfoPipe Plus 160 <i>TRA-CV-DN200/160-M/N</i>		<b>990 430 737</b>	
	Odvod kondenzata <b>DN 200</b> s spjem za ComfoPipe Compact / ComfoPipe Plus 200 <i>TRA-CV-DN200/200-M/N</i>		<b>990 430 738</b>	
	<b>Stenska rozeta</b> iz nerjavečega jekla, primerna za prekrivanje stene Stenska rozeta <b>150 mm</b> <i>MAC-CV-DN150-WMO</i> Stenska rozeta <b>180 mm</b> <i>MAC-CV-DN180-WMO</i>		<b>990 430 728</b> <b>990 430 731</b>	
	<b>Priključna sponka za zaklepanje in tesnjenje povezave</b> Priključek sponka <b>150 mm</b> , z nastavljivim hitrim sponko <i>CON-CV-DN150</i> Priključek sponka <b>180 mm</b> , z nastavljivim hitrim sponko <i>CON-CV-DN180</i>		<b>990 430 727</b> <b>990 430 730</b>	
	<b>Adapter</b> iz nerjavnega jekla, s tesnilom, kot povezava med ComfoVent (Sistem 1) <b>D = 180 mm</b> in cevjo ComfoPipe Compact / Plus DN 200 <i>TRA-CV-DN180/200-M/N</i>		<b>990 430 739</b>	
	<b>osilec</b> , nerjavno jeklo za pritrditev odvodnikov na fasado Stenski nosilec <b>180 mm</b> , razdalja stene 50 – 90 mm <i>MAC-CV-DN180</i>		<b>990 430 732</b>	

Fasadni sistem				
Artikel	Opis		Koda artikla	
<b>Priključek za zunanji zrak /odpadni zrak</b>				
	<b>Strešni izpuh za poševno streho DN 125</b> za poševno streho 6° – 60° vključno z univerzalno strešno obrobo, montažno šablono, pritrdilnim materialom in tesnilno pirobnico  Barva: <b>rdeča, RAL 8004</b> <i>EAC-ROH-DN125-6°/60°-8004</i> Barva: <b>črna, RAL 9005</b> <i>EAC-ROH-DN125-6°/60°-9005</i>		<b>990 430 610</b>  <b>990 430 611</b>	
	<b>Strešni izpuh za poševno streho DN 160</b> za poševno streho 6° – 60° vključno z univerzalno strešno obrobo, montažno šablono, pritrdilnim materialom in tesnilno pirobnico  Barva: <b>rdeča, RAL 8004</b> <i>EAC-ROH-DN160-6°/60°-8004</i> Barva: <b>črna, RAL 9005</b> <i>EAC-ROH-DN160-6°/60°-9005</i>		<b>990 430 612</b>  <b>990 430 613</b>	
	<b>Strešni izpuh za poševno streho DN 200</b> za poševno streho 6° – 60° vključno z univerzalno strešno obrobo, montažno šablono, pritrdilnim materialom in tesnilno pirobnico  Barva: <b>rdeča, RAL 8004</b> <i>EAC-ROH-DN200-6°/60°-8004</i> Barva: <b>črna, RAL 9005</b> <i>EAC-ROH-DN200-6°/60°-9005</i>		<b>990 430 614</b>  <b>990 430 615</b>	
	<b>Strešni izpuh za ravno streho DN 160</b> črn, z ravno strešno obrobo. <i>EAC-ROH-DN160-9005</i>		<b>990 430 604</b>	
	<b>Zunanja fasadna rešetka za montažo na steno</b> <b>DN 125 do 200 m³/h</b> <i>EAC-DN125-125M3H-L248-W267-H37-INOX</i>		<b>990 430 250</b>	
	<b>DN 160 do 450 m³/h</b> <i>EAC-DN160-350M3H-L280-W280-H37-INOX</i>		<b>990 430 584</b>	
	<b>DN 200 do 600 m³/h</b> <i>EAC-DN200-500M3H-L330-W330-H37-INOX</i>		<b>990 430 585</b>	

Kombinirane fasadne rešetke za zajem in izpuh zraka					
Artikel	Opis	Predviden rok	Koda artikla		
<b>Priključek za zunanji zrak / odpadni zrak</b>					
	<b>Kombinirana zunanja fasadna rešetka DN 125 za priključitev svežega in odpadnega zraka na eno samo kombinirano rešetko</b>				
	Zajem svežega zraka na <b>desni</b> , dimenzija DN 125 do 200 m <sup>3</sup> /h <i>EAC-DN125-EHA-ODA-R-INOX</i>		<b>990 430 591</b>		
	Zajem svežega zraka na <b>desni</b> , dimenzija DN 125 do 200 m <sup>3</sup> /h Nerjavno jeklo, bela <i>EAC-DN125-EHA-ODA-R-9016</i>		<b>990 430 599</b>		
	Zajem svežega zraka na <b>levi</b> , dimenzija DN 125 do 200 m <sup>3</sup> /h <i>EAC-DN125-EHA-ODA-L-INOX</i>		<b>990 430 592</b>		
<p>Primeri montaže na strani 42</p>	Zajem svežega zraka na <b>levi</b> , dimenzija DN 125 do 200 m <sup>3</sup> /h Nerjavno jeklo, bela <i>EAC-DN125-EHA-ODA-L-9016</i>		<b>990 430 598</b>		
	<b>Kombinirana zunanja fasadna rešetka DN160 za kompakten priklop svežega in odpadnega na le en element</b>				
	Zajem svežega zraka na desni, dimenzija DN 160 do 450 m <sup>3</sup> /h <i>EAC-DN160-EHA-ODA-R-INOX</i>		<b>990 430 594</b>		
	Zajem svežega zraka na levi, dimenzija DN 160 do 450 m <sup>3</sup> /h <i>EAC-DN160-EHA-ODA-L-INOX</i>		<b>990 430 595</b>		
	Primer montaže na strani 42				
	<b>ComfoEdge kombinirana zunanja stenska rešetka DN200 do nominalnega pretoka 400m<sup>3</sup>/h, priključek za odpadni zrak na desni, nerjavno jeklo</b> za kompakten priklop svežega in odpadnega zraka na le en element. Zunanje dimenzije: 676 x 337 x 212 mm Razdalja med izvrtinama skozi ceno, središče od središča: 328.5 mm Ø izvrtine skozi steno: vsaj 240 mm (ComfoPipe Compact), vsaj 290 mm (ComfoPipe Plus) <i>EAC-DN200-EHA-ODA-R-INOX</i>		<b>990 430 596</b>		
	<b>ComfoEdge kombinirana zunanja stenska rešetka DN200 do nominalnega pretoka 400m<sup>3</sup>/h, priključek za odpadni zrak na levi, nerjavno jeklo</b> za kompakten priklop svežega in odpadnega zraka na le en element. Zunanje dimenzije: 676 x 337 x 212 mm Razdalja med izvrtinama skozi ceno, središče od središča: 328.5 mm Ø izvrtine skozi steno: vsaj 240 mm (ComfoPipe Compact), vsaj 290 mm (ComfoPipe Plus) <i>EAC-DN200-EHA-ODA-L-INOX</i>		<b>990 430 597</b>		

ODA = zunanji svež zrak v hišo, EHA = odpadni zrak iz hiše

















---

Zehnder  
nadomestni filtri

<u>Nadomestni filtri za prezračevalne naprave</u>	<u>96</u>
<u>Nadomestni filtri za prezračevalne naprave, zunanji zajem zraka, filter ohišja</u>	<u>99</u>
<u>Nadomestni filtri za grelne elemente, Comfofond geotermalni topl. izm., cevne sisteme</u>	<u>101</u>
<u>Nadomestni filtri za ComfoWell</u>	<u>102</u>

Nadomestni filtri za prezračevalne naprave					
Artikel	Opis		Koda artikla		
<b>ComfoSpot 50</b>					
 	<b>Filter set za ComfoSpot 50, ISO Grobi <math>\geq</math> 70 % (G4), 2 kosa</b> FIL-CSP50-CRS/G4-2PC-PCK		527 005 390		
	<b>Filter za cvetni prah set za ComfoSpot 50, ISO Grobi <math>\geq</math> 70 % / ISO ePM10 <math>\geq</math> 60 % (G4 / F7)</b> 2 kosa FIL-CSP50-CRS/G4-ePM10/F7-2PC-PCK		527 005 400		
	<b>Filter set za ComfoSpot 50, ISO Grobi <math>\geq</math> 70 % (G4)</b> 10 kosov FIL-CSP50-CRS/G4-10PC-PCK		527 005 410		
	<b>Filter set za ComfoSpot 50, ISO Grobi <math>\geq</math> 70 % / ISO ePM10 <math>\geq</math> 60 % (G4 / F7)</b> 10 kosov FIL-CSP50-CRS/G4-ePM10/F7-10PC		527 005 420		
<b>ComfoAir 70</b>					
 	<b>Filter set za ComfoAir 70, ISO Grobi <math>\geq</math> 70 % (G4), 2 kosa</b> FIL-CA70-CRS/G4-2PC-PCK		527 005 180		
	<b>Filter za cvetni prah set za ComfoAir 70, ISO Grobi <math>\geq</math> 70 % / ISO ePM10 <math>\geq</math> 60 % (G4 / F7)</b> 2 kosa FIL-CA70-CRS/G4-ePM10/F7-2PC-PCK		527 005 190		
	<b>Filter set for ComfoAir 70, ISO Grobi <math>\geq</math> 70 % (G4)</b> 10 kosov FIL-CA70-CRS/G4-10PC		527 005 160		
	<b>Filter set for ComfoAir 70, ISO Grobi <math>\geq</math> 70 % / ISO ePM10 <math>\geq</math> 60 % (G4 / F7)</b> 10 kosov FIL-CA70-CRS/G4-ePM10/F7-10PC		527 005 170		
<b>ComfoAir 100, Ventos 50</b>					
 	<b>Filter set za ComfoAir 100 / Ventos 50, ISO Grobi <math>\geq</math> 70% (G4)</b> 2 kosa FIL-VEN-CA100-CRS/G4-2PC-PCK		527 004 700		
		<b>Filter za cvetni prah set za ComfoAir 100 / Ventos 50, ISO ePM2,5 <math>\geq</math> 50% (F7)</b> 1 piece FIL-VEN-CA100-ePM2.5/F7-1PC		524 000 020	
<b>ComfoAir 140</b>					
		<b>Filter za cvetni prah ComfoAir 140, F6</b> 1 kos FIL-L220-H187-F6		006 040 160	
<b>ComfoAir 150, Multi 100 / 150</b>					
 	<b>Filter set za ComfoAir 150 / Multi 100 / 150, ISO Grobi <math>\geq</math> 70% (G4)</b> 2 kosa FIL-MUL100/150-CA150-CRS/G4-2PC-PCK		527 004 690		
		<b>Filter za cvetni prah ComfoAir 150 / Multi 100 / 150, ISO ePM2,5 <math>\geq</math> 50% (F7)</b> 1 kos FIL-MUL100/150-CA150-ePM2.5/F7-1PC-PCK		524 000 060	

**Nadomestni filtri za prezračevalne naprave**

Artikel	Opis	Koda artikla
<b>ComfoAir flat 150, Climos 100 / 150</b>		
	 <b>Filter set za ComfoAir flat 150 Climos 100 / 150, G4 2 kosa</b> <i>FIL-CLI100-CLI150-CAFL150-G4-2PC-PCK</i>	527 004 670
	 <b>Filter za cvetni prah ComfoAir flat 150 Climos 100 / 150, F7 1 kos</b> <i>FIL-CLI100-CLI150-CAFL150-F7-1PC-PCK</i>	524 000 000
<b>ComfoAir 160</b>		
	 <b>Filter set za ComfoAir 160, ISO Grobi ≥ 65 % (G4), 2 kosa</b> <i>FIL-CA160-SET-CRS/CRS</i>	400 100 023
	 <b>Filter za cvetni prah za ComfoAir 160, ISO Grobi ≥ 65 % / ISO ePM1 ≥ 65 % (G4 / F7) 2 kosa</b> <i>FIL-CA160-SET-CRS/ePM1</i>	400 100 024
<b>Atmos 175, Thermos 200 / 300</b>		
	 <b>Filter za Atmos 175, Thermos 200 / 300, ISO Grobi ≥ 55 % (G4), 1 kos</b> <i>FIL-ATM-THM-FB-EPP-DN160-CRS/G4-1PC</i>	524 000 100
	 <b>Filter za cvetni prah za Atmos 175, Thermos 200 / 300, ISO ePM10 ≥ 60 % (F7), 1 kos</b> <i>FIL-ATM-THM-FB-EPP-DN160-ePM10/F7-1PC</i>	524 000 090
	 <b>Filter za Atmos 175 odvodni zrak (BF3), ISO Grobi ≥ 30% 10 kosov</b> <i>FLE-ATM-CRS/G2-10PC-PCK</i>	527 006 230
<b>ComfoAir 180</b>		
	 <b>Filter set za ComfoAir 180, ISO Grobi ≥ 65 % (G4), 2 kosa</b> <i>FIL-CA180-SET-CRS/CRS</i>	400 100 090
	 <b>Filter za cvetni prah za ComfoAir 180, ISO Grobi ≥ 65 % / ISO ePM1 ≥ 55 % (G4 / F7) 2 kosa</b> <i>FIL-SET-CA180-SET-CRS/EPM1</i>	400 100 091
<b>ComfoAir 200</b>		
	 <b>Filter set za ComfoAir 200, G4 2 kosa</b> <i>FIL-PFR-L292-W24-H150-G4-2pc</i>	400 100 014
	 <b>Filter za cvetni prah set za ComfoAir 200, G4 / F7 2 kosa</b> <i>FIL-PFR-L292-W24-H150-SET-G4/F7</i>	400 100 013
<b>Climos 200</b>		
	 <b>Filter set za Climos 200, M5 2 kosa</b> <i>FIL-CLI200-M5-2PC-PCK</i>	527 004 270
	 <b>Filter za cvetni prah set za Climos 200, M5 / F7 2 kosa</b> <i>FIL-CLI200-M5-F7-2PC-PCK</i>	527 004 280
<b>Focus 200</b>		
	 <b>Filter set za Focus 200, G4 2 kosa</b> <i>FIL-FCS200-G4-2PC-PCK</i>	527 004 260
	 <b>Filter za cvetni prah set za Focus 200, G4 / F7 2 kosa</b> <i>FIL-FCS200-G4-F7-2PC-PCK</i>	527 003 430
	 <b>Filter set za Focus 200, ISO Grobi ≥ 60 % 10 kosov</b> <i>FIL-FCS-CCP-ePM1/F7-10PC-PCK</i>	527 009 750

Nadomestni filtri za prezračevalne naprave				
Artikel		Opis	Predviden rok	Koda artikla
<b>Novus 300 / 450</b>				
		<b>Filter set za Novus 300 / 450, ISO Grobi <math>\geq</math> 70 % (G4), 2 kosa</b> FIL-NOV-CRS/G4-2PC-PCK		527 004 250
		<b>Filter za cvetni prah za Novus 300 / 450, ISO Grobi <math>\geq</math> 70 % / ISO ePM10 <math>\geq</math> 60 % (G4 / F7)</b> 2 kosa FIL-NOV-CRS/G4-ePM10/F7-2PC-PCK		527 003 440
		<b>Filter za cvetni prah za Novus 300 / 450, ISO ePM10 <math>\geq</math> 60 % ( F7)</b> 10 kosov FIL-NOV-ePM10/F7-10PC-PCK		527 009 740
<b>ComfoAir G 90 / 91 / Santos 250</b>				
		<b>Filter set za ComfoAir G 90 / 91, G3 (filter blazinica) , 2 kosa</b> FIL-L198-H465-<WK40/01-2pc		006 040 104
		<b>Filter set za ComfoAir G 90 / 91, Santos 250, G3 G3 (vrečasti filter), 2 kosa</b> FIL-MFR-L198-H465->WK40/01-2pc		006 040 102
		<b>Filter set za ComfoAir 500 / 350, G3 (filter blazinica), 2 kosa</b> FIL-L500-H198-G3-2pc		006 040 120
<b>ComfoAir 350 / 550, Santos 370 / 570</b>				
		<b>Filter set za ComfoAir 350 / 550, Santos 370 / 570, ISO Grobi <math>\geq</math> 60 % (G4)</b> 2 kosa FIL-PFR-L500-W16.5-H197-SEL-CRS-2pc		400 100 085
		<b>Filter za cvetni prah za ComfoAir 350 / 550, Santos 370 / 570, ISO Grobi <math>\geq</math> 60 % / ISO ePM1 <math>\geq</math> 50 % (G4 / F7)</b> 2 kosa FIL-PFR-L500-W16.5-H197-SEL-CRS/ePM1		400 100 084
		<b>25 kompletov filtrov Grobi / G4+ePM/F7 v enem kartonu</b> Za ComfoAir 350 / 450 / 550, Comfo D350-450-550, ComfoFond DL-Eco, pakiranje 50 filtrov brez navodil 50 kosov FIL-CA350/450/550-SET-CRS/ePM1-PBG-25PCS		400 100 116
		<b>Filter set za CA 350/550 G4/F7</b> EKO izvedba, okvir iz kartona.		E400 100 084

**ComfoAir Q350 / 450 / 600**

		<b>Filter set za ComfoAir Q350/450/600, ISO Grobi ≥ 65 % (G4), 2 kosa</b> <i>FIL-CAQ-CRS-2PC</i>	400 502 012
		<b>Filter za cvetni prah za ComfoAir Q350/450/600, ISO Grobi ≥ 65 % / ISO ePM1 ≥ 55 % (G4 / F7) 2 kosa</b> <i>FIL-CAQ-ePM1 / CRS</i>	400 502 013
		<b>Filter za ComfoAir Q350/450/600, ISO Grobi ≥ 65 % / z aktivnim ogljem ISO ePM10 ≥ 55 % (G4 / F7) 2 kosa</b> <i>FIL-CAQ-ePM1 / CRS</i>	400 100 097
		<b>Filter set za ComfoAir Q350/450/600, ISO Grobi ≥ 65 % (G4), 10 kosov</b> <i>FIL-CAQ-CRS-10PC</i>	400 502 014
		<b>Filter za cvetni prah za ComfoAir Q350/450/600, ISO Grobi ≥ 65 % / ISO ePM1 ≥ 55 % (G4 / F7) 10 kosov</b> <i>FIL-CAQ-ePM1-10PC</i>	400 502 015
		<b>30 kompletov filtrov Grobi/ G4 + ePM1/ F7 v enem kartonu, za ComfoAir Q in ComfoAir E, 60 filtrov v kartonu brez navodil</b> <i>FIL-CAQ-SET-CRS/CRS-PBG-30PCS</i>	400 100 118

**Nadomestni filtri za prezračevalne naprave, zunanji zajem zraka, filter ohišja**

Artikel	Opis	Koda artikla
---------	------	--------------

**Kompakt 350**

		<b>Filter za Kompakt 350 odvodni zrak, ISO Grobi ≥ 55 % (G4), 1 kos</b> <i>FIL-ATM-THM-FB-EPP-DN160-CRS/G4-1PC</i>	524 000 100
		<b>Filter za Kompakt 350 zunanji zrak, ISO Grobi ≥ 55 % (G4), 1 kos</b> <i>FIL-CAM-COMP350-CRS/G4-1PC-PCK</i>	524 000 150
		<b>Filter za cvetni prah za Kompakt 350, ISO ePM10 ≥ 60 % (F7), 1 kos</b> <i>FIL-CAM-COMP350-ePM10/F7-1PC-PCK</i>	524 000 140

**Zunanji zajem zraka – zračni stolp 300**









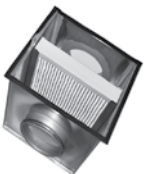

		<b>Nadomestni filter za dovod zraka v zračni stolp 300, ISO Grobi ≥ 55% (G4), 1 kos</b> <i>FIL-ATM-THM-FB-EPP-DN160-CRS/G4-1PC</i>	524 000 100
		<b>Filter za cvetni prah za dovod zraka v zračni stolp 300, ISO ePM10 ≥ 60% (F7), 1 kos</b> <i>FIL-ATM-THM-FB-EPP-DN160-ePM10/F7-1PC</i>	524 000 090

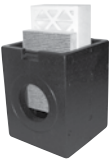
**Zunanje ohišje zračnega filtra, tipa E**













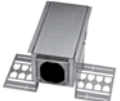

		<b>Dvoslojni filter za zunanji zrak za ohišje filtra tip E, ISO Grobi ≥ 70% (G2 / G4), 1 kos</b> <i>FIL-FB-EXR-SET-CRS/G2-CRS/G4-PCK</i>	524 000 180
		<b>Dvoslojni filter za zunanji zrak za ohišje filtra tip E, ISO ePM2,5 ≥ 70% (G2 / F7), 1 kos</b> <i>FIL-FB-EXR-SET-CRS/G2-ePM2.5/F7-PCK</i>	524 000 170

**Iso filter ohišje DN 125**

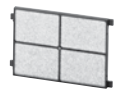
		<b>Filter za ohišje filtra ISO DN 125, ISO Grobi ≥ 75% (M5), 1 kos</b> <i>FIL-CLI200-FB-EPP-DN125-CRS/M5-1PC-PCK</i>	521 013 080
		<b>Filter za cvetni prah za ohišje filtra ISO DN 125, ISO ePM1 ≥ 60% (F7), 1 kos</b> <i>FIL-CLI200-FB-EPP-DN125-ePM1/F7-1PC-PCK</i>	521 012 720
		<b>Filter z aktivnim ogljem za ohišje filtra ISO DN 125, tip AK, 1 kos</b> <i>FIL-FB-EPP-DN125-AC-1PC</i>	521 014 090

Nadomestni filtri za filter ohišja				
Artikel	Opis	Koda artikla		
<b>Filter ohišje DN 150 / 160</b>				
 	<b>Filter za cvetni prah za ohišje DN 150 / 160, F7</b> Dimenzije: 287 x 287 x 44 mm 1 kos <i>FIL-F7-L287-W44-H287</i>	990 316 102		
<b>Filter ohišje DN 160</b>				
		<b>Filter za ohišje filtra DN 160, ISO Grobi <math>\geq</math> 70% (G3)</b> 1 kos <i>FIL-FB-PRH-EPP-DN160-CRS/G3-1PC</i>	524 000 810	
		<b>Filter za ohišje filtra DN 160, ISO Grobi <math>\geq</math> 55% (G4)</b> 1 kos <i>FIL-ATM-THM-FB-EPP-DN160-CRS/G4-1PC</i>	524 000 100	
		<b>Filter za cvetni prah za ohišje filtra DN 160, ISO ePM10 <math>\geq</math> 60% (F7)</b> 1 kos <i>FIL-ATM-THM-FB-EPP-DN160-ePM10/F7-1PC</i>	524 000 090	
		<b>Filter za cvetni prah za ohišje DN 160, (H10)</b> 1 kos <i>FIL-FB-EPP-DN160-H10-1PC-PCK</i>	524 000 910	
		<b>Filter z aktivnim ogljem za ohišje DN 160, tip AL (dim, dimni plini), 1 kos</b> <i>FIL-FB-EPP-DN160-ACK-1PC-PCK</i>	524 000 080	
		<b>Filter z aktivnim ogljem za ohišje DN 160, tip AL (kmetijstvo), 1 kos</b> <i>FIL-FB-EPP-DN160-ACL-1PC-PCK</i>	524 000 920	
<b>Filter ohišje DN 180</b>				
 	<b>Filter za cvetni prah za ohišje DN 180, F7</b> Dimenzije: 287 x 287 x 94 mm 1 kos <i>FIL-F7-L287-W94-H287</i>	990 316 103		

**Nadomestni filtri za grelne elemente, Comfofond geotermalni toplotni izmenjevalec, cevne sisteme**

Artikel	Opis	Koda artikla	
<b>Iso defroster ohišje DN 160</b>			
	 <b>Filter za ISO odmrzovalnik DN 160, ISO Grobi ≥ 70% (G3)</b> 1 kos <i>FIL-FB-PRH-EPP-DN160-CRS/G3-1PC</i>	<b>524 000 810</b>	
<b>ComfoFond - L 300 / 600</b>			
	 <b>Filter za ComfoFond - L 300 / 600, (G4)</b> Dimenzije: 287 x 287 x 48 mm 1 kos <i>FIL-PFR-L287-W287-H48-G4-PBG</i>	<b>400 100 060</b>	
<b>ComfoFond - L Eco 350 / 550</b>			
	 <b>Filter za ComfoFond-L Eco 350 / 550, ISO Grobi ≥ 60 % (G4), 1 kos</b> ustrezen za ComfoFond-L Eco 471310012, 471310017, 471310022, 471310027, 471310070, 471310071, 471310080 and 471310081 <i>FIL-PFR-L500-H197-CRS-PCK</i>	<b>400 100 065</b>	
	 <b>Filter za ComfoFond-L Eco 350 / 550 in ComfoFond-L Q, ISO Grobi ≥ 60 % (G4)</b> 1 kos ustrezen za ComfoFond-L Eco 471310013, 471310018, 471310023, 471310028 and ComfoFond-L Q <i>FIL-CRS-SPR-P</i>	<b>400 100 066</b>	
<b>Cevni sistemi</b>			
	 <b>Nadomestni filter za odvodno prezračevalno komoro 990 220 010, ISO Grobi ≥ 45 % (G3)</b> 10 kosov <i>FIL-CLD-L230-W110-CRS-45%-10PC</i>	<b>990 320 030</b>	
	 <b>Nadomestni filter za odvodno prezračevalno komoro CLD, ISO Grobi ≥ 45 % (G3)</b> 10 kosov <i>FIL-CLD-L158-W113-H9-CRS-45%-10PC-WHITE</i>	<b>990 320 575</b>	
		<b>Filter set DN 100</b> Primeren za ventile in dizajnerske rešetke <b>ISO Grobi ≥ 45 % (G3)</b> 10 kosov <i>FIL-DIV-G3-DN100-10PC</i>	<b>990 320 031</b>
		<b>Filter set DN 125 ISO Grobi ≥ 45 % (G3)</b> Primeren za ventile in dizajnerske rešetke CLR / TVA 10 kosov <i>FIL-DIV-G3-DN125-10PC</i>	<b>990 320 032</b>
	 <b>Filter set CLF, ISO Grobi ≥ 30 %</b> 10 kosov <i>FIL-CLF-L295-W75-10PC</i>	<b>990 322 100</b>	

Nadomestni filtri za ComfoWell					
Artikel	Opis	PU 1	PU 2	Koda artikla	
	<b>fino prašni filtri in filtri z aktivnim ogljem za namestitve v filter ohišje</b>  <b>Fino prašni filter CW-F7 220</b> Dimenzije: 200 x 225 x 48 (L x W x D), filter F7 <i>FIL-CW220-F7</i> <b>Fino prašni filter CW-F7 320</b> Dimenzije: 300 x 225 x 48 (L x W x D), filter F7 <i>FIL-CW320-F7</i> <b>Fino prašni filter CW-F7 420</b> Dimenzije: 2 kosa, vsak 200 x 225 x 48 (L x W x D), filter F7 <i>FIL-CW420-F7</i> <b>Fino prašni filter CW-F7 520</b> Dimenzije: 500 x 225 x 48 (L x W x D), filter F7 <i>FIL-CW520-F7</i> <b>Fino prašni filter CW-F7 625</b> Dimenzije: 2 kosa, vsak 300 x 225 x 48 (L x W x D), filter F7 <i>FIL-CW625-F7</i>  <b>Fino prašni filter CW-F9 220</b> Dimenzije: 200 x 225 x 48 (L x W x D), filter F9 <i>FIL-CW220-F9</i> <b>Fino prašni filter CW-F9 320</b> Dimenzije: 300 x 225 x 48 (L x W x D), filter F9 <i>FIL-CW320-F9</i> <b>Fino prašni filter CW-F9 420</b> Dimenzije: 2 kosa, vsak 200 x 225 x 48 (L x W x D), filter F9 <i>FIL-CW420-F9</i> <b>Fino prašni filter CW-F9 520</b> Dimenzije: 500 x 225 x 48 (L x W x D), filter F9 <i>FIL-CW520-F9</i> <b>Fino prašni filter CW-F9 625</b> Dimenzije: 2 kosa, vsak 300 x 225 x 48 (L x W x D), filter F9 <i>FIL-CW625-F9</i>  <b>Filter z aktivnim ogljem CW-FC 220</b> Dimenzije: 200 x 225 x 96 (L x W x D) <i>FIL-CW220-AC</i> <b>Filter z aktivnim ogljem CW-FC 320</b> Dimenzije: 300 x 225 x 96 (L x W x D) <i>FIL-CW320-AC</i> <b>Filter z aktivnim ogljem CW-FC 420</b> Dimenzije: 2 kosa, vsak 200 x 225 x 96 (L x W x D) <i>FIL-CW420-AC</i> <b>Filter z aktivnim ogljem CW-FC 520</b> Dimenzije: 500 x 225 x 96 (L x W x D) <i>FIL-CW520-AC</i> <b>Filter z aktivnim ogljem CW-FC 625</b> Dimenzije: 2 kosa, vsak 300 x 225 x 96 (L x W x D) <i>FIL-CW625-AC</i>				
		1	108	990 323 600	
		1	72	990 323 603	
		1	-	990 323 650	
		1	48	990 323 606	
		1	-	990 323 653	
		1	108	990 323 601	
		1	72	990 323 604	
		1	-	990 323 651	
		1	48	990 323 607	
		1	-	990 323 654	106,30
		1	54	990 323 602	
		1	36	990 323 605	
		1	-	990 323 652	
		1	24	990 323 608	
		1	6	990 323 655	

Referenčni center



MINERGIA d.o.o.



ERONA TERM

+386 40 767 600

[www.eron-term.si](http://www.eron-term.si)

[info@eron-term.si](mailto:info@eron-term.si)

**zehnder**